



# PHOTO & VIDEO EQUIPMENT

2024 | 

Godox Photo Equipment Co., Ltd.

# Godox

## Linea Standard PRO

Immagine	Codice	Descrizione	Listino + Iva	IVATO PUBBLICO
----------	--------	-------------	---------------	----------------

### Illuminatore LED a tubo **TL30** (Batteria)

**TL30**
**GOTL30**
**Godox Illuminatore LED Stick Light TL-30 RGB**

- Potenza : 8w - LUX (1 m.) : 740
- Numero LED : 30
- Precisione : CRI 97 - TLCI 99
- Regolazione intensità : 0% ÷ 100%
- Temperatura colore : 2700K ÷ 6500K +/- 200K
- Modalità colore RGB, CCT e HSI
- **Controllo : A bordo, APP Godox Light**
- L'APP supporta la modalità gel LEE & ROSCO
- Canali : 32 - Gruppi : 6
- 13 effetti di illuminazione, contiene 39 preset in totale
- Alimentazione : Rete c/alimentatore 20v 2,4 A
- Alimentazione : Batteria integrata Litio 2600mAh 14,4v
- Porta di ricarica : USB-C
- Autonomia : 2 ore
- Attacco 1/4"-20 su ciascuna estremità
- Supporti magnetici incorporati
- Dimensioni : 30 x 4,2 x 4,2 cm. - Peso : 0,3 kg.

88,08

107,00



### Illuminatore LED a tubo **TL60** (Rete e Batteria)

**TL60**
**GOTL60**
**Godox Illuminatore LED Stick Light TL-60 RGB**

- Potenza : 18w - LUX (1 m.) : 1500
- Numero LED : 60
- Precisione : CRI 96 - TLCI 98
- Regolazione intensità : 0% ÷ 100%
- Temperatura colore : 2700K ÷ 6500K ±200K
- **Controllo : A bordo, APP Godox Light, DMX, Telecomando**
- L'APP supporta la modalità gel LEE & ROSCO
- Canali : 32 - Gruppi : 6
- 13 effetti di illuminazione, contiene 39 preset in totale
- Alimentazione : Rete c/alimentatore 20v 2,4 A
- Alimentazione : Batteria integrata Litio 2600mAh 14,4v
- Autonomia : 2 ore
- Dimensioni : 75 x 4,8 x 4,8 cm. - Peso : 0,73 kg.

237,00

289,14



### Illuminatore LED a tubo **TL120** (Rete e Batteria)

**TL120**
**GOTL120**
**Godox Illuminatore LED Stick Light TL-120 RGB**

- Potenza : 30w - LUX (1 m.) : da 659 a 769
- Numero LED : 120
- Precisione : CRI 96 - TLCI 98
- Regolazione intensità : 0% ÷ 100%
- Temperatura colore : 2700K ÷ 6500K ±200K
- **Controllo : A bordo, APP Godox Light, DMX, Telecomando**
- L'APP supporta la modalità gel LEE & ROSCO
- Canali : 32 - Gruppi : 6
- 13 effetti di illuminazione, contiene 39 preset in totale
- Alimentazione : Rete c/alimentatore 20v 4,8 A
- Alimentazione : Batteria integrata Litio 5200mAh 14,4v
- Autonomia : 150 min.
- Dimensioni : 117 x 4,8 x 4,8 cm. - Peso : 1,27 kg.

259,02

316,00



Immagine	Codice	Descrizione	Listino + Iva	IVATO PUBBLICO
----------	--------	-------------	---------------	----------------

## Illuminatore LED a tubo **TL180** (Rete e Batteria)

# TL180

**GOTL180** Godox Illuminatore LED Stick Light **TL-180 RGB**

- Potenza : 55w - LUX (1 m.) : da 776 a 895
- Numero LED : 180
- Precisione Colore : CRI 96 - TLCI 98
- Regolazione intensità : 0% ÷ 100%
- Temperatura colore : 2700K ÷ 6500K ±200K
- **Controllo : A bordo, APP, DMX, Telecomando RC-9**
- L'APP supporta la modalità gel LEE & ROSCO
- Canali : 32 - Gruppi : 6
- 14 effetti preimpostati per 2/3 modalità ciascuno.
- Totale 39 preset.
- Alimentazione : Rete c/alimentatore 20v 5,5 A
- Alimentazione : Batteria integrata 9000 mAh 14,4v 129,6Wh
- Autonomia : 160 min.
- Dimensioni : 51x1800 mm. - Peso : 2,21 kg.

468,03      571,00

*Coming Soon*

### TL30

### TL60

### TL120

### TL180



Godox ha creato i **TL30 e TL60 TL120 TL180 Tube Light** per i creatori di immagini che considerano il massimo controllo del colore, un fattore di forma flessibile, l'uso wireless e il controllo come priorità principali.

I Godox **TL30 e TL60 TL120 Tube Light** sono illuminatori LED RGB multifunzionali con doppia temperatura colore, elevata luminosità e regolazione wireless. Adatti a quasi tutte le occasioni di ripresa dal vivo ed in sala posa : Trucchi Foto e Video, Ritratti, Matrimoni, Bambini ecc.

**Multicolore:** i Godox TL30 e TL60 TL120 TL180 Tube Light hanno il pieno controllo sulla tavolozza dei colori che consente di regolare un singolo colore in 360.000 sfumature. Il Range della temperatura di colore è compreso tra 2700K e 6500K.

**Effetti speciali FX:** i Godox TL30 e TL60 TL120 TL180 Tube Light dispongono di 39 effetti speciali incorporati che consentono di ottenere facilmente effetti creativi durante la registrazione. Tra questi, possiamo trovare, ad esempio, ruota RGB, simulazione di fulmini, lampadina rotta, macchina della polizia, fuoco, candela, simulazione di un tubo catodico TV o modalità musica (la lampada reagisce con la luce al suono).

**Controllo :** Gli illuminatori possono essere controllati da un telecomando (TL60 TL120 TL180), dall'applicazione Godox Light, direttamente sul pannello o tramite centralina DMX (TL60 TL120 TL180). Grazie al controllo DMX, l'illuminatore è perfetta anche per concerti, performance e altre applicazioni live.

L'**APP Godox Light** è disponibile per dispositivi **Android e iOS** e consente di controllare le funzioni HSI, CCT e FX della luce. Sono disponibili anche una serie di filtri colore LEE e ROSCO e il selettore di colori ti consente di puntare semplicemente la fotocamera del telefono su un colore, catturarlo e la tua luce lo riprodurrà immediatamente.

**Alimentazione :** Al fine di fornire un'alimentazione continua per riprese a lungo termine, i Godox TL30 TL120 TL180 Tube Light sono dotati di batteria incorporata e adattatore di alimentazione per supportare meglio le varie riprese come la realizzazione di film.

La batteria integrata agli ioni di litio ha una autonomia di uno/due ore runtime e molto di più se usata a potenza parziale.

Con le loro forma e bacchetta, possono agevolmente essere tenute anche in mano.



Immagine	Codice	Descrizione	Listino + Iva	IVATO PUBBLICO
----------	--------	-------------	---------------	----------------

## Illuminatore LED Stick Diving Tube Light **WT40D** Waterproof **SUB 40 m.** (Batteria)



GOWT40D

Godox Diving Tube Light **WT40D SUB RGB 40 m.**

- Potenza SUB : 54w
- Potenza in ARIA : 13w
- Lux SUB : 1290 lux a 1 m.
- Lux in ARIA : 385 lux a 1 m.
- Temperatura colore : 5600K - CRI>96 TLCI>96
- **Profondità Operativa : Max 40 m.**
- Protezione ambientale : Resistente alla polvere
- Protezione ambientale : Resistente all'acqua IP68
- Variazione Potenza : 0 a 100%.
- 13 effetti speciali preimpostati
- Pulsanti fluorescenti per il controllo a bordo
- **Compatibilità con l'APP "Godox Light" solo in ARIA**
- Autonomia SUB : 1 h 20 min. a potenza Max 100%
- Autonomia in ARIA : 5 h 30 min. a potenza Max 100%
- Tempo di ricarica : 2 h 20 min. via porta USB-C
- Attacchi filettati da ¼" ad entrambe le estremità
- Temperatura di esercizio : -10 ÷ 40°C
- Dimensioni : Lunghezza : 38 cm. – Peso : 1,1 kg.

NOVITA'

205,74	251,00
--------	--------





### Godox ha iniziato un nuovo corso: lo spazio sottomarino.

Il Diving Tube Lights. Un modo completamente nuovo di illuminare sott'acqua, anche a 40 m.

Raramente presenti nelle tradizionali luci subacquee, hanno una forma tubolare facilmente regolabile per diversi angoli di illuminazione per gli effetti desiderati.

La forma unica rende possibile illuminare un'area più ampia, scoprendo più meraviglie sotto il mare. La luce che produce è straordinariamente uniforme, aggiungendo un'atmosfera onirica quando applicata ai ritratti subacquei.

### Esplora la magia a 40 metri di profondità

A forma di tubo, permette di mostrare la creatività come a terra. Capace di un'eccellente resistenza all'acqua, si comporta in modo professionale anche a 40 m sott'acqua.

La bellezza che vale la pena ricordare non è solo davanti, ma anche sott'acqua.

### Alta luminosità per la creazione

Mentre il sole non può unirsi ai viaggi sott'acqua, la serie WT lo farà.

Poiché la luce è debole nell'acqua, la serie WT passa automaticamente all'alta potenza quando è immersa, offrendo più luminosità. I dettagli delle creature sottomarine sono ben visibili e la distorsione dei colori è ben affrontata.

### Senza paura di scarsa luce

In condizioni subacquee quando la luce è scarsa, il pulsante fluorescente semplifica l'accensione/spegnimento, l'alterazione delle modalità, il cambio dei colori e l'esecuzione di altre azioni.

### Sott'acqua, ogni secondo conta

Ogni secondo conta quando si scattano foto e video sott'acqua. Disponibile per la ricarica rapida, il WT40D consente di risparmiare tempo e rendere il lavoro più produttivo.

### Modalità FX

13 effetti di luce : Ambulanza, Lampadina rotta, Candela, Flash, Incendio, Camion dei pompieri, Fuochi d'artificio, Lampo, Festa, Auto della polizia, SOS, Televisione, Ciclo **RGB**.

Immagine	Codice	Descrizione	Listino + Iva	IVATO PUBBLICO
----------	--------	-------------	---------------	----------------

## Illuminatori LED RGB Mini Creative



GOM1

**Godox Illuminatore LED M1 Mini RGB**

- Potenza 13w
- Standard di precisione del colore : CRI 97 - TLCI 97
- Lux : 1700 a 1 m. - (Equivalente a 340w quarzo)
- Temperatura di colore : 2500 ÷ 8500 K
- Regolazione Potenza : da 0% a 100% con Trimmer
- Sistema di raffreddamento Passivo
- Schermo LCD
- **Alimentazione a Batteria : Litio 2410 mAh**
- Autonomia : 150 min.
- Alimentazione DC : Input Power 5v 2A
- Connettore di ingresso alimentazione : USB Tipo-C
- Tipo di montaggio 1/4 " femmina
- Temperatura di esercizio : -10 ÷ 40 °C
- Dimensioni : 145 x 70 x 15 mm - Peso : 240 g.

118,98      **145,16**





GOR1



**Godox Illuminatore LED R1 Mini Magnetico RGB**

- Potenza 5w - LUX : 605 a 0,5 m.
- CRI : 98 - TLCI : 97
- Montaggio MAGNETICO
- Modalità musica. Luce pulsante dal suono
- Regolazione potenza : da 0 a 100%
- Saturazione colore: da 0 a 100%
- Temperatura colore : 2500K ÷ 8500K
- Include un diffusore a cupola magnetica
- Batteria : Litio 1800 mAh - Autonomia : 1,5 ore
- Ricarica batteria : porta USB Tipo-C
- Alimentazione DC : 5v 1A÷2a
- Temperatura di esercizio : -10 ÷ 40 °C
- **Compatibile con KIT AK-R1 Accessori Magnetici**
- Dimensioni : Ø 7,5 x 2,3 cm. - Peso : 150 g.



81,15      **99,00**



93,26



GOLED6R



**Godox Illuminatore LEDR6 Litemons Magnetico RGB**

- Potenza 6w
- Lux 270 a 0,5 m. – CRI>95
- Temperatura Colore 3200÷6500K ±200K
- Luminosità regolabile da 0-100%
- Supporto Magnetico
- Tre Supporti per montaggio multiplo
- Batteria Litio integrata 1800 mAh
- Alimentazione per la ricarica 5v/2A
- Autonomia da 2 a 10 h
- Dimensioni 77x66x30 mm. - Peso : 110 g.

• 13 Effetti luce

**Flash, Laser, Fulmine, Lampada rotta, TV, Candela, Fuoco, Fuocho d'Artificio, Auto Polizia, Pompieri, Ambulanza, SOS**

NOVITA'

20,63      **25,12**



Immagine	Codice	Descrizione	Listino + Iva	IVATO PUBBLICO
----------	--------	-------------	---------------	----------------

## Illuminatori LED COMPATTI PRO

	<b>GOLDP120C</b>	<b>Godox Illuminatore LED P-120C BICOLOR</b>		
	<ul style="list-style-type: none"> <li>• Potenza : 12w</li> <li>• LUX : 580 a 0,5 m. a 4500K</li> <li>• LUX : 630 a 0,5 m. a 3300K</li> <li>• LUX : 680 a 0,5 m. a 5600K</li> <li>• 116 MiniLED con pannello bianco DIFFUSORE incorporato</li> <li>• Temperatura colore da 3300K a 5600K ±300K - CRI&gt;95</li> <li>• Alimentazione : Batteria tipo Sony NP-FXXX - DC 7,4v (Opzionale)</li> <li>• Dimensioni 175x130x17 - Peso 220 g.</li> </ul>	<p style="text-align: right;"><b>34,15</b></p>	<p style="text-align: right;"><b>41,66</b></p>	

	<b>GOLDP260C</b>	<b>Godox Illuminatore LED P-260C BICOLOR</b>		
	<ul style="list-style-type: none"> <li>• Potenza 30w</li> <li>• 256 MiniLED (2x128) - Pannello bianco DIFFUSORE incorporato</li> <li>• Temperatura colore da 3300K a 5600K ±300K - CRI&gt;95 TLCI&gt;94</li> <li>• LUX : 2050 a 0,5 m. a 4500K</li> <li>• LUX : 2050 a 0,5 m. a 3300K</li> <li>• LUX : 2200 a 0,5 m. a 5600K</li> <li>• Alimentazione Rete : DC 13÷16,8v</li> <li>• Alimentazione Batterie : nn. 2 Sony NP-FXXX - DC 7,4v (<b>Opzionale</b>)</li> <li>• Dimensioni 360x240x27 - Peso 917 g.</li> </ul> <p><b>Telecomando RC-A5 (20 m.) - 433 MHz - Opzionale</b></p>	<p style="text-align: right;"><b>80,89</b></p>	<p style="text-align: right;"><b>98,79</b></p>	

	<b>GOLC500</b>	<b>Godox Led Light Stick LC-500 BICOLOR</b>		
	<ul style="list-style-type: none"> <li>• Potenza 18w</li> <li>• 516 LED - LUX 1200 a 1 m. - CRI&gt;95</li> <li>• Temperatura colore 5600K±3300K ±300K</li> <li>• Wireless 32 Canali 6 Gruppi (A, B, C, D, E, F)</li> <li>• Batteria Litio 14,8v 2600mAh</li> <li>• Autonomia 2 ore. Tempo di ricarica 2,5 ore.</li> <li>• Comprende : Borsa trasporto, alette, Telecomando.</li> <li>• Dimensioni: 565 x 56 x 56 mm. - Peso : 760 g (con batteria)</li> </ul>	<p style="text-align: right;"><b>159,84</b></p>	<p style="text-align: right;"><b>195,00</b></p>	

	<b>GOLC500R</b>	<b>Godox Led Light Stick LC-500R RGB</b>		
	<ul style="list-style-type: none"> <li>• Potenza 23w</li> <li>• 516 LED</li> <li>• LUX 5800 a 1 m. - CRI≥95 TLCI≥98</li> <li>• Temperatura colore : 2500K±8500K ±200K</li> <li>• <b>Modo Musica</b> con microfono incorporato</li> <li>• <b>Effetti</b> : Candela, Fuoco, Fuochi d'artificio, Pompieri, Polizia, Ambulanza, SOS</li> <li>• Sistema di raffreddamento Passivo</li> <li>• Wireless 32 Canali 6 Gruppi (A, B, C, D, E, F)</li> <li>• Batteria Integrata Litio 14,4v 2600mAh</li> <li>• Autonomia 90 minuti alla Potenza Max</li> <li>• Tempo di ricarica 2,5 ore</li> <li>• Alimentazione a Rete 16,8v CC</li> <li>• Telecomando RC-R9 da 2,4 GHz (Opzionale)</li> <li>• Comprende : Borsa trasporto, 2 Alette Bandoors</li> <li>• Dimensioni: 610 x 56 x 56 mm. - Peso : 810 g (con batteria)</li> </ul>	<p style="text-align: right;"><b>212,30</b></p>	<p style="text-align: right;"><b>259,00</b></p>	

Immagine	Codice	Descrizione	Listino + Iva	IVATO PUBBLICO
----------	--------	-------------	---------------	----------------

## Illuminatori LED PRO - Serie LD (Pannelli a Rete e Batteria)

 <p><b>GOLD500W</b></p>	<p><b>Godox Illuminatore LED LD-500W</b></p> <ul style="list-style-type: none"> <li>• Potenza : 32w</li> <li>• 504 LED Bianchi - LUX : 2900 ad 1 m. - CRI&gt;89</li> <li>• Temperatura colore : 5600K ±300K</li> <li>• Telecomando RC-A5 (20 m.) - 433 MHz 16 Gruppi 6 Canali</li> <li>• Alimentazione Rete : DC 13÷16,8v</li> <li>• Alimentazione Batteria : 2 x Sony NP-FXXX - DC 7,4v</li> <li>• In dotazione : Diffusore Opalino Bianco, Filtro Ambra 3200K</li> <li>• Dimensioni : 250 x 170 x 45 (mm.) - Peso : 620 g.</li> <li>• <b>BATTERIA e TELECOMANDO NON INCLUSI</b></li> </ul>	<p>153,70</p> <p><b>187,51</b></p>
  <p><b>GOLD500C</b></p>	<p><b>Godox Illuminatore LED LD-500C BICOLOR</b></p> <ul style="list-style-type: none"> <li>• Potenza : 32w</li> <li>• 504 LED (252 5500K + 252 3300K) - CRI&gt;89</li> <li>• LUX : 2900 ad 1 m. a 4200K</li> <li>• LUX : 1450 ad 1 m. a 3300K</li> <li>• LUX : 1450 ad 1 m. a 5600K</li> <li>• Temperatura colore : 3300K÷5600K ±300K</li> <li>• Telecomando RC-A5 (20 m.)</li> <li>• Pannello diffusore opalino bianco</li> <li>• Alimentazione Rete : DC 13÷16,8v</li> <li>• Alimentazione Batteria : 2 x Sony NP-FXXX - DC 7,4v</li> <li>• Dimensioni : 390 x 300 x 60 - Peso : 1,44 Kg.</li> <li>• <b>BATTERIA e TELECOMANDO NON INCLUSI</b></li> </ul>	<p>153,70</p> <p><b>187,51</b></p>

 <p><b>GOLD1000DII</b></p>	<p><b>Godox Illuminatore LED LD-1000DII DAYLIGHT</b></p> <ul style="list-style-type: none"> <li>• Potenza : 70w</li> <li>• 1024 LED - LUX : 4400 ad 1 m. - CRI&gt;96</li> <li>• Temperatura Colore : 5600K ±300K</li> <li>• Controllo : Telecomando (20 m.) Wireless + <b>Standard DMX</b></li> <li>• In dotazione : Diffusore Opalino Bianco, Ambra 3200K, Blu</li> <li>• Alim. DC : 13÷16,8v e Batteria SONY BP-L (V-MOUNT) 14,8v</li> <li>• Dimensioni : 430 x 460 x 100 - Peso : 2,51 Kg.</li> <li>• <b>BATTERIA e TELECOMANDO NON INCLUSI</b></li> </ul>	<p>314,07</p> <p><b>383,17</b></p>
 <p><b>GOLD1000BIII</b></p> 	<p><b>Godox Illuminatore LED LD-1000BIII BICOLOR</b></p> <ul style="list-style-type: none"> <li>• Potenza : 70w</li> <li>• 1024 LED (512 5500K + 512 3300K) - CRI&gt;96</li> <li>• Temperatura Colore : 3300K÷5600K ±300K</li> <li>• LUX : 4400 ad 1 m. a 4200K</li> <li>• LUX : 2200 ad 1 m. a 3300K</li> <li>• LUX : 2200 ad 1 m. a 5600K</li> <li>• Controllo : Telecomando <b>RC-A5II</b> (20 m.) + <b>Standard DMX</b></li> <li>• In dotazione : Diffusore Opalino Bianco</li> <li>• Alimentazione Rete : DC 13÷16,8v</li> <li>• Alimentazione Batteria : SONY BP-L (V-MOUNT) 14,8v</li> <li>• Dimensioni : 430 x 460 x 100 - Peso : 2,51 Kg.</li> <li>• <b>BATTERIA e TELECOMANDO NON INCLUSI</b></li> </ul>	<p>314,07</p> <p><b>383,17</b></p> 



Immagine	Codice	Descrizione	Listino + Iva	IVATO PUBBLICO
----------	--------	-------------	---------------	----------------

## Illuminatori LED PRO - Serie LC LITEMONS (Monoled a Rete e Batteria)

	<p><b>Godox Faretto LED Litemons LC-30D</b> - Rete + Batteria</p> <ul style="list-style-type: none"> <li>• Potenza : 33w</li> <li>• Temperatura Colore : 5600K</li> <li>• CRI : 95 – TLCI : 96</li> <li>• Temperatura colore : 5600K – Lux : 9600 a 1 m.</li> <li>• Effetti Luce : 11 effetti</li> <li>• Regolazione Luminosità : da 0% a 100%</li> <li>• Temperatura di lavoro : da -10 a +40°C</li> <li>• Alimentazione elettrica : 14v CC</li> <li>• Alimentazione a Batteria : nn. 2 Litio NP-F970 (Opzionale)</li> <li>• Dimensioni : 76x76x92 mm. - Peso : 299 g.</li> </ul>	<p><b>solo 9 cm. !!</b></p> <p>95,08      <b>116,00</b></p>
	<p><b>Godox Faretto Litemons LC-30Bi</b> - Rete + Batteria</p> <ul style="list-style-type: none"> <li>• Potenza : 38w</li> <li>• CRI : 95 – TLCI : 96</li> <li>• Temperatura colore : 3200K - Lux : 2110 a 1 m.</li> <li>• Temperatura colore : 4300K - Lux : 8890 a 1 m.</li> <li>• Temperatura colore : 5600K - Lux : 8010 a 1 m.</li> <li>• Effetti Luce : 11 effetti</li> <li>• Regolazione Luminosità : da 0% a 100%</li> <li>• Temperatura di lavoro : da -10 a +40°C</li> <li>• Alimentazione elettrica : 14v CC</li> <li>• Alimentazione a Batteria : nn. 2 Litio NP-F970 (Opzionale)</li> <li>• Dimensioni : 76x76x92 mm. - Peso : 299 g.</li> </ul>	<p><b>solo 9 cm. !!</b></p> <p>107,38      <b>131,00</b></p>

	<p><b>GOBC30</b></p> <p>Godox BC-30 Piastra Portabatterie per nn. 2 batterie NP-F970</p>	<p>59,75      <b>72,90</b></p>
	<p><b>GOML</b></p> <p>Godox ML-XX Impugnatura per LC-30</p>	<p>15,00      <b>18,30</b></p>

### Compagni di Shooting da tavolo

Destinati alle riprese da tavolo, una luce pensata per fungere da soluzione competente e conveniente con la massima comodità. Il corpo a misura di coppa li rende facili da montare e trasportare. Collegati con accessori di diffusione, forniscono un'illuminazione brillante e variabile per la fotografia di piccoli prodotti e lo Streaming live da tavolo come lavori manuali, smontaggio di smartphone e altro ancora.

### Piccolo rende sbalorditivo

Aggiungere quel tocco magico alle creazioni non richiede attrezzature goffe, se si possiede un LC30D/Bi. Con solo 76x76x92 mm. ed un peso di solo 299 g, le luci può essere trasportata e installata così facilmente.

### Streaming live

Una buona illuminazione rende brillante il Live Streaming. Montando la cupola di diffusione pieghevole, gli LC30D/Bi forniscono effetti di luce luminosi, morbidi e variabili. Con un braccio a morsetto da scrivania salvaspazio e flessibile, garantiscono un effetto luminoso eccezionale anche in uno spazio molto limitato.

### Fotografie di prodotti

Gli LC30D/Bi sono progettati anche per favorire la fotografia dei prodotti. la luce continua e compatta garantisce una configurazione molto flessibile risparmiando spazio nel Set. Il raggio di luce concentrato è così potente da illuminare ogni dettaglio di piccoli prodotti, aggiungere strati o sottolineare una certa parte, come il logo, di prodotti di grandi dimensioni.

### Opzione libera circa la temperatura colore

L'LC30D fornisce un'illuminazione a 5600k con luce diurna bilanciata come una scelta di pura potenza, mentre l'LC30Bi bicolore, regolabile da 3200K-6500K, è preparato ad abbinarsi alle sorgenti luminose del Set o creare illuminazione creativa.

### Effetti luce speciali creativi : LC-30D

LC30D presenta 8 effetti di luce FX, inclusi Flash 1, Flash 2, Flash 3, Storm 1, Storm 2, Storm 3, lampadina rotta e TV

### Effetti luce speciali creativi : LC-30Bi

LC30Bi dispone di 11 effetti di luce, tra cui Flash 1, Flash 2, Flash 3, Tempesta 1, Tempesta 2, Tempesta 3, Candela, Fuoco, Fuochi d'artificio, lampadina rotta e TV

### Doppia alimentazione

Immagine	Codice	Descrizione	Listino + Iva	IVATO PUBBLICO
----------	--------	-------------	---------------	----------------

## Illuminatori LED PRO - Serie LA LITEMONS (Monoled a Rete)



**GOLA150Bi** Godox Faretto LED Litemons LA-150Bi - Rete 220v

- Potenza : 190w
- Lux s/parabola : 5080 ad 1 m. a 5600K
- Lux c/parabola : 66600 ad 1 m. a 5600K
- Temperatura colore : da 2800 a 6500K -
- Precisione colore : CRI 96 a 5600K - TLCI 97 a 5600K
- Variazione potenza : da 0 a 100% (Continuo)
- Effetti Luce : 11 effetti
- **Controllo : Manuale, Bluetooth (30 m.)**
- **Compatibilità con l'APP "Godox Light"**
- Alimentazione : DC 48v - AC 220/240v
- Dimensioni : 205x145x215 mm. – Peso : 1,4 kg

**LA150Bi**

269,67     **329,00**





**GOLA200Bi** Godox Faretto LED Litemons LA-200Bi - Rete 220v

- Potenza : 230w
- Lux s/parabola : 6970 ad 1 m. a 5600K
- Lux c/parabola : 79200 ad 1 m. a 5600K
- Temperatura di colore : da 2800 a 6500K
- Precisione colore : CRI 96 a 5600K - TLCI 97 a 5600K
- Variazione potenza : da 0 a 100% (Continuo)
- Effetti Luce : 11 effetti
- **Controllo : Manuale, Bluetooth (30 m.)**
- **Compatibilità con l'APP "Godox Light"**
- Alimentazione : DC 48v - AC 220/240v
- Dimensioni : 205x145x215 mm. – Peso : 1,4 kg

**LA200Bi**

335,25     **409,00**



Uno strumento di illuminazione versatile e intuitivo, la luce LED bicolore Litemons LA150Bi e LA200Bi di Godox offrono una soluzione di illuminazione economica per YouTuber, LiveStreamer, creatori di contenuti e altro ancora.

Forniscono un fascio di luce nitido con ombre nitide, assicurano colori naturali e fedeli in una varietà di ambienti di illuminazione con una regolazione continua dallo 0% al 100%.

Offrono un livello avanzato di controllo creativo, undici modalità di effetti speciali : Flash 1, Flash 2, Flash 3, Tempesta 1, Tempesta 2, Tempesta 3, TV, Lampadina rotta, Candela, Fuoco e Fuochi d'Artificio.

I fari sono configurati per accettare modificatori di luce e accessori con attacco Bowens S-Mount ed un supporto per ombrellone integrato è fornito per una maggiore versatilità.

Sono compatibili con l'APP "Godox Light" per abilitare il controllo Wireless della luminosità e degli effetti speciali.



Immagine	Codice	Descrizione	Listino + Iva	IVATO PUBBLICO
----------	--------	-------------	---------------	----------------

## Illuminatori LED PRO - Serie ML (Monoled a Rete)

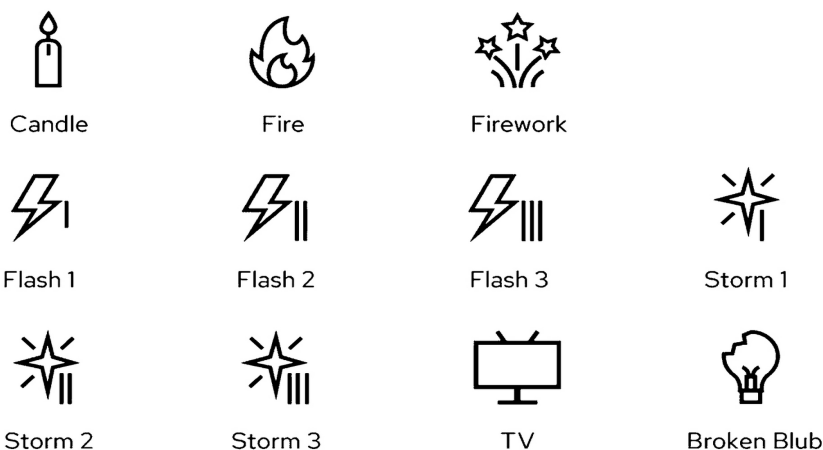

**GOML60IIBi** Godox Illuminatore LED **ML-60II Bi** - (Batteria + Rete)

- **Potenza 60w**
- **Nuovi Chip COB aggiornati**
- **Temperature di Colore 2800÷6500K**
- **Qualità della luce CRI ≥96 - TLCI ≥97**
- **Lux a 2800K con Parabola 18500 a 1 m.**
- **Lux a 3200K con Parabola 19400 a 1 m.**
- **Lux a 4300K con Parabola 21400 a 1 m.**
- **Lux a 5600K con Parabola 22500 a 1 m.**
- **Lux a 6500K con Parabola 23300 a 1 m.**
- **Scatti a qualsiasi framerate**
- **11 Effetti Speciali di Luce**
- **Regolazione Potenza 0%÷100%**
- **Attacco Accessori "Godox Mount"**
- **Ventola di raffreddamento e protezione surriscaldamento**
- **Alimentazione Rete AC-DC 20v 3,5A**
- **Potenza di ingresso Max ≈70w**
- **Alimentazione Batterie Litio 2x NP-F970 (opzionali)**
- **Controllo : A bordo + APP Godox Light**
- **Distanza di controllo Bluetooth Max 30 m.**
- **Temperatura dell'ambiente di lavoro -10°C ÷ +40°C**
- **Dimensioni 88 x 92 x 111 mm. - Peso (solo corpo) 526 g.**



**NOVITA'**

**179,51      219,00**



### Il nuovo ML60II Bi è ancora più piccolo rispetto al suo predecessore.

Questo illuminatore Foto/Video LED COB ultracompatto da 60w è dotato di nuovi chip LED COB integrati che producono una qualità di luce ancora migliorata.

Con un CRI di 96+ e un TLCI di 97+, l'ML60II Bi è adatto per l'uso professionale in Eventi, nel Broadcast, Cinematografia, Interviste e YouTubing. È adatto anche per l'uso in fotografia per Ritratti, Oggetti, ecc.

#### Design super leggero e compatto

Con un peso di circa 500 g. (solo corpo), equivalente a una bottiglia d'acqua, l'ML60II Bi vanta una forma quadrata compatta, offrendo la presa con una sola mano, una facile installazione ed una elevata portabilità.

#### Attrezzatura da esterno con una sola mano

Per la semplificazione delle creazioni video l'ML60II Bi è progettato per l'uso semplice con una sola mano e un'installazione su stativo senza soluzione di continuità, senza perdite di tempo ottimizzando l'efficienza del lavoro.

#### Alimenta la creatività con accessori versatili

Con una ampia gamma di accessori attacco "Godox Mount" e abbinato al "Proiettore MLP" con il suo sistema di obiettivi, leader della categoria

#### Controllo a 1/2 APP

Pieno controllo della illuminazione tramite l'APP "Godox Light". Opzioni di controllo e personalizzazioni precise per semplificare il processo di creazione.

#### Altri modi per trasformare l'atmosfera

Creatività senza limiti con gli **11 effetti FX dinamici**, trasformando perfettamente l'atmosfera e consentendo una narrazione visiva accattivante.

#### Alimentazione

Alimentazione tramite adattatore a Rete CA o due batterie Litio NP-F970 (opzionali) garantiscono riprese continue, indipendentemente dalla potenza di lavoro, dal tempo o dalla configurazione necessari.







Flash

Lightning

Cloudy

Broken Bulb

TV

Candle

Fire

Fireworks

Explosion

Welding

**SOS**  
SOS

Immagine	Codice	Descrizione	Listino + Iva	IVATO PUBBLICO
----------	--------	-------------	---------------	----------------

## Illuminatori LED PRO - Serie SL (Monoled a Rete)

**GOSL60IID**



Godox Illuminatore LED **SL-60DII** - Rete 220v

- Potenza 70w
- LUX : ND - CRI > 95 (5600K ±200K)
- Ventola di raffreddamento e protezione surriscaldamento
- **8 effetti speciali di Luce**
- Attacco accessori BOWENS
- Alimentazione AC : 100÷240v 50/60Hz
- **Controllo : A bordo + APP Godox Light**
- Nuovo Design simile a SL-100DII
- Dimensioni : 34 x 23 x 13 cm. - Peso : 2,4 Kg.

**Telecomando RC-A5 (20 m.) - Opzional**

**SL60IID**

119,67      **146,00**

**GOSL100D**



Godox Illuminatore LED **SL-100D** - Rete 220v

- Potenza : 100w
- LUX : 32100 ad 1 m. - CRI 96 TLCI 97 (5600K)
- Angolo del fascio : 120°
- Variazione Potenza : 0 ÷ 100%
- **8 Effetti Speciali di luce**
- Ventola di raffreddamento e protezione surriscaldamento
- Attacco accessori BOWENS
- Consumo energetico : 100w
- **Controllo : A bordo + APP Godox Light**
- Canali/gruppi Wireless 32 / 16
- Portata Wireless Bluetooth : 30 m.
- Alimentazione AC : 100÷240v 50/60Hz
- Dimensioni : 24,3 x 20.5 x 12,7 mm. - Peso : 1,6 Kg.

**Telecomando RC-A6 2,4 Ghz (Opzional)**

**SL100D**

147,46      **179,90**

**GOSL100Bi**



Godox Illuminatore LED **SL-100Bi** - Rete 220v

- Potenza : 100w
- LUX : 32100 ad 1 m. - CRI 96 TLCI 97 (5600K)
- Angolo del fascio : 120°
- Variazione Potenza : 0 ÷ 100%
- **11 Effetti Speciali di luce**
- Ventola di raffreddamento e protezione surriscaldamento
- Attacco accessori BOWENS
- Consumo energetico : 100w
- **Controllo : A bordo, APP Godox Light**
- Canali/gruppi Wireless 32 / 16
- Portata Wireless Bluetooth : 30 m.
- Alimentazione AC : 100÷240v 50/60Hz
- Dimensioni : 24,3 x 20.5 x 12,7 mm. - Peso : 1,6 Kg.

**Telecomando RC-A6 2,4 Ghz (Opzional)**

**SL100Bi**



196,64      **239,90**



Immagine	Codice	Descrizione	Listino + Iva	IVATO PUBBLICO
----------	--------	-------------	---------------	----------------

## Illuminatori LED PRO - Serie SL (Monoled a Rete)

 <p><b>GOSL150WII</b></p> 	<p>Godox Illuminatore LED <b>SL-150wIII</b> con <b>Silent Mode</b>  <b>Pulsante di disattivazione Ventola</b></p> <ul style="list-style-type: none"> <li>• Potenza : 160w</li> <li>• LUX : 73600 ad 1 m. - CRI &gt; 96 (5600K ±200K)</li> <li>• Potenza : 0% ÷ 100% con Trimmer</li> <li>• Ricevitore radio 2,4 Ghz "Godox X-System"</li> <li>• Ventola di raffreddamento disattivabile (<b>Silent Mode</b>)</li> <li>• <b>8 Effetti Speciali (Flash Storm TV Broken Bulb)</b></li> <li>• Attacco accessori BOWENS</li> <li>• Alimentazione AC : 100÷240v 50/60Hz</li> <li>• <b>Controllo : A bordo + 2,4 Ghz + APP Godox Light</b></li> <li>• Dimensioni : 16,0 x 20,0 x 34,0 cm. - Peso : 3,0 Kg.</li> </ul> <p>Parabola Standard inclusa nella confezione  <b>Telecomando RC-A6 (20 m.) Opzionale</b></p>	<p><b>SL150III</b></p> <p>306,55      <b>373,98</b>  <i>On demand</i></p>
---	--	---

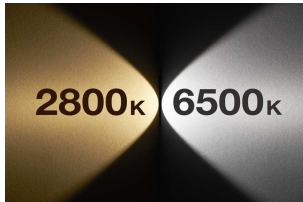
 <p><b>GOSL150IIBI</b></p> 	<p>Godox Illuminatore LED <b>SL-150BiIII</b> con <b>Silent Mode</b>  <b>Pulsante di disattivazione Ventola</b></p> <ul style="list-style-type: none"> <li>• Potenza : 160w</li> <li>• LUX : 80400 ad 1 m. - CRI &gt; 96 (2800÷6500 ±200K)</li> <li>• Potenza : 0% ÷ 100% con Trimmer</li> <li>• Ricevitore radio 2,4 Ghz "Godox X-System"</li> <li>• Ventola di raffreddamento disattivabile (<b>Silent Mode</b>)</li> <li>• <b>9 Effetti Speciali (Flash Storm TV Broken Bulb)</b></li> <li>• Attacco accessori BOWENS</li> <li>• Alimentazione AC : 100÷240v 50/60Hz</li> <li>• <b>Controllo : A bordo + 2,4 Ghz + APP Godox Light</b></li> <li>• Dimensioni : 16,0 x 20,0 x 34,0 cm. - Peso : 3,0 Kg.</li> </ul> <p>Parabola Standard inclusa nella confezione  <b>Telecomando RC-A6 (20 m.) Opzionale</b></p>	<p><b>SL150III(Bi)</b></p> <p>329,51      <b>402,00</b></p> 
---	---	---



 <p><b>GOSL200WII</b></p> 	<p>Godox Illuminatore LED <b>SL-200wIII</b> con <b>Silent Mode</b>  <b>Pulsante di disattivazione Ventola</b></p> <ul style="list-style-type: none"> <li>• Potenza : 215w</li> <li>• LUX : 95600 ad 1 m. - CRI &gt; 96 (5600K ±200K)</li> <li>• Regolazione Potenza : 0% ÷ 100% con Trimmer</li> <li>• Ricevitore radio 2,4 Ghz "Godox X-System"</li> <li>• Ventola di raffreddamento disattivabile (<b>Silent Mode</b>)</li> <li>• <b>8 Effetti Speciali (Flash Storm TV Broken Bulb)</b></li> <li>• Attacco accessori BOWENS</li> <li>• Alimentazione AC : 100÷240v 50/60Hz</li> <li>• <b>Controllo : A bordo + 2,4 Ghz + APP Godox Light</b></li> <li>• Dimensioni : 16 x 20 x 36,7 cm. - Peso : 3,33 Kg.</li> </ul> <p>Parabola Standard inclusa nella confezione  <b>Telecomando RC-A6 (20 m.) Opzionale</b></p>	<p><b>SL200III</b></p> <p>400,82      <b>489,00</b>  <i>On demand</i></p>
---	---	---

Immagine	Codice	Descrizione	Listino + Iva	IVATO PUBBLICO
----------	--------	-------------	---------------	----------------





 <p><b>GOSL200BI</b></p> 	<p><b>Godox Illuminatore LED SL-200BIII con Silent Mode Pulsante di disattivazione Ventola</b></p> <ul style="list-style-type: none"> <li>• Potenza : 215w</li> <li>• LUX 95400 a 1 m. – CRI&gt;96 TLC&gt;97</li> <li>• Temperatura di colore: da 2800 a 6500K</li> <li>• Ventola di raffreddamento disattivabile (<b>Silent Mode</b>)</li> <li>• Regolazione Potenza : 0% ÷ 100% con Trimmer</li> <li>• Attacco Accessori : BOWENS</li> <li>• <b>Controllo : A bordo + 2,4 Ghz + APP Godox Light</b></li> <li>• Canali / gruppi wireless : 32/16</li> <li>• Alimentazione AC : 100÷240v 50/60Hz</li> <li>• Dimensioni : 36,5 x 20,0 x 16,0 cm.</li> <li>• Peso : 3,25 Kg.</li> <li>• <b>Telecomando RC-A6 (20 m.) Opzional</b></li> </ul>	<p><b>SL200III®</b></p>  <p>419,67      <b>512,00</b></p> 
---	--	--

<p><b>GOSL300WII</b></p>   	<p><b>Godox Illuminatore LED SL-300WIII - Rete 220v</b></p> <ul style="list-style-type: none"> <li>• Potenza : 330w - LUMEN : 12900 c/parabola</li> <li>• LUX : 99300 ad 1 m. - CRI 96 TLCI 97 (5600K ±200)</li> <li>• Angolo del fascio : 120°</li> <li>• Variazione Potenza : 0 ÷ 100%</li> <li>• <b>8 Effetti Speciali di luce</b></li> <li>• Ventola di raffreddamento e protezione surriscaldamento</li> <li>• Attacco accessori BOWENS</li> <li>• <b>Controllo : A bordo + 2,4 Ghz + APP Godox Light</b></li> <li>• Canali/gruppi Wireless 32 / 16</li> <li>• Portata Wireless Bluetooth : 30 m.</li> <li>• Alimentazione AC : 100÷240v 50/60Hz</li> <li>• Dimensioni : 392 x 194 x 311 mm. - Peso : 3,62 Kg.</li> <li>• <b>Telecomando RC-A6 (20 m.) Opzional</b></li> </ul>	<p><b>SL300III</b></p> <p>451,64      <b>551,00</b> <i>On demand</i></p> 
---	---	--

<p><b>GOSL300BI</b></p>   	<p><b>Godox Illuminatore LED SL-300BIII - Rete 220v</b></p> <ul style="list-style-type: none"> <li>• Potenza : 330w - LUMEN : 12900 c/parabola</li> <li>• LUX : 117000 ad 1 m. - CRI 96 TLCI 97 (5600K ±200)</li> <li>• Angolo del fascio : 120°</li> <li>• Variazione Potenza : 0 ÷ 100%</li> <li>• <b>11 Effetti Speciali di luce</b></li> <li>• Ventola di raffreddamento e protezione surriscaldamento</li> <li>• Attacco accessori BOWENS</li> <li>• <b>Controllo : A bordo + 2,4 Ghz + APP Godox Light</b></li> <li>• Canali/gruppi Wireless 32 / 16</li> <li>• Portata Wireless Bluetooth : 30 m.</li> <li>• Alimentazione AC : 100÷240v 50/60Hz</li> <li>• Dimensioni : 392 x 194 x 311 mm. - Peso : 3,62 Kg.</li> <li>• <b>Telecomando RC-A6 (20 m.) Opzional</b></li> </ul>	<p><b>SL300III®</b></p> <p>572,95      <b>699,00</b></p> 
---	---	--

Immagine	Codice	Descrizione	Listino + Iva	IVATO PUBBLICO
----------	--------	-------------	---------------	----------------

## Illuminatori LED PRO - Serie UL (Monoled a Rete e Batteria **SENZA VENTOLA**)

 <p><b>GOUL60</b></p> 	<p>Godox Illuminatore LED <b>UL-60 SILENT</b> - Batteria + Rete</p> <ul style="list-style-type: none"> <li>• Potenza : 60w</li> <li>• LUX : 31000 ad 1 m. - CRI&gt;96 TLCI&gt;97</li> <li>• Variazione potenza : 0% ÷ 100%</li> <li>• Controllo : A bordo, Telecomando, <b>Standard DMX</b></li> <li>• <b>Compatibilità con l'APP "Godox Light"</b></li> <li>• <b>8 effetti cinema integrati</b></li> <li>• Attacco accessori BOWENS</li> <li>• Alimentazione AC : 100÷240v 2A 50/60Hz</li> <li>• Alimentazione DC : 16,8v 10A</li> <li>• Alimentazione Batteria : Litio tipo V-MOUNT 14,8v</li> <li>• Dimensioni Faro : 225 x 119 x 263 mm.</li> <li>• Dimensioni Controller : 268 x 113 x 64 mm.</li> <li>• Peso Faro : 2,4 Kg.</li> <li>• Peso Controller : 0,86 Kg.</li> <li>• <b>Telecomando RC-A6 (20 m.) Opzional</b></li> </ul>	<p><b>UL60</b></p> <p>240,98      <b>294,00</b></p> <p>6 Gruppi</p> <p>16 Canali</p>  
--	---	--

### Controller BOX



La luce video LED silenziosa dei **Godox UL** è una sorgente luminosa LED bilanciata alla luce del giorno in stile monolite che presenta un design di raffreddamento senza ventola per un funzionamento silenzioso.

Eliminando il rumore indesiderato durante l'uso, questa luce a LED può beneficiare di trasmissioni, cinematografia, streaming online e altre applicazioni video con audio. La luce video LED silenziosa UL150 è gestita da un controller esterno, contribuendo ulteriormente a mantenerla compatta e leggera, mentre il supporto per ombrello integrato e il supporto per riflettore lo rendono compatibile con il riflettore incluso e un'ampia varietà di modificatori di luce.

Per l'uso in studio, viene fornito un adattatore AC, mentre le batterie Sony V-Mount disponibili separatamente possono essere utilizzate per fornire alimentazione in loco. Le impostazioni di regolazione vanno dallo 0% alla massima potenza e possono essere regolate utilizzando il controller.

**UL 60** : Bilanciato alla luce diurna con una temperatura di colore di 5600K con una variazione di ±200K

Raffreddamento senza ventola per un funzionamento silenzioso

La luminosità può essere ridotta da 0 a 100%

Il **telecomando opzionale** consente facili regolazioni wireless. Sistema wireless con 16 canali in 6 gruppi.

**Il controller esterno aiuta a ridurre le dimensioni e il peso della sorgente luminosa.**

L'attacco agli stativi girevole è compatibile con la maggior parte dei supporti per luci e offre una manopola di serraggio per una vestibilità sicura

Supporto per ombrello integrato e supporto Bowens per la compatibilità con un'ampia varietà di modificatori di luce

In dotazione una parabola standard con attacco Bowens.

Alimentazione CC integrato da 16,8 V e adattatore CA incluso per l'uso cablato con una presa di corrente

La piastra della batteria V-Mount è posizionata sul controller per l'uso portatile.

Immagine	Codice	Descrizione	Listino + Iva	IVATO PUBBLICO
----------	--------	-------------	---------------	----------------

## Illuminatori LED PRO - Serie ML (Monoled a Rete e Batteria)

	<p><b>GOML30</b> Godox Illuminatore LED <b>ML-30</b></p> <ul style="list-style-type: none"> <li>• Potenza : 37,6w</li> <li>• LUX 8590 a 1 m. con Parabola STANDARD</li> <li>• Temperatura di colore : 5600K ± 200K</li> <li>• CRI 96 - TLCI 97</li> <li>• <b>12 Effetti Speciali di luce</b></li> <li>• Attacco Standard Accessori : Godox (tipo AD300)</li> <li>• Attacco Accessori Bowens : con Staffa S2</li> <li>• Ventola di raffreddamento</li> <li>• Variazione potenza : 0% ÷ 100%</li> <li>• Alimentazione : 2 x Sony NP-FXXX</li> <li>• Piastra per 2 Batterie Sony NP-FXXX</li> <li>• Alimentazione AC : 100 ÷ 240v 50/60 Hz</li> <li>• Alimentazione CC : 14v 3,4 A.</li> <li>• Dimensioni : 120 x 88 x 88 mm. - Peso : 0,58 kg.</li> <li>• Wireless Bluetooth 15 m. con APP Godox Light</li> </ul>	<div style="text-align: right;">  </div> <div style="text-align: center; color: red; font-size: 2em; transform: rotate(-15deg); font-weight: bold;">                 solo 12 cm. !!             </div> <div style="text-align: right;"> <p>168,85      206,00</p> </div>
	<p><b>GOML30Bi</b> Godox Illuminatore <b>ML-30Bi BICOLOR</b></p> <ul style="list-style-type: none"> <li>• Potenza : 40w</li> <li>• LUX 6430÷7460 1 m. con Parabola STANDARD</li> <li>• Temperatura di colore : 2800K ÷ 6500K ± 200K</li> <li>• CRI 96 - TLCI 97</li> <li>• <b>21 Effetti Speciali di luce</b></li> <li>• Attacco Standard Accessori : Godox (tipo AD300)</li> <li>• Attacco Accessori Bowens : con Staffa S2</li> <li>• Ventola di raffreddamento</li> <li>• Variazione potenza : 0% ÷ 100%</li> <li>• Alimentazione : 1 x Sony NP-FXXX</li> <li>• Piastra per 2 Batterie Sony NP-FXXX</li> <li>• Alimentazione AC : 100 ÷ 240v 50/60 Hz</li> <li>• Alimentazione CC : 14v 3,4 A.</li> <li>• Dimensioni : 120 x 88 x 88 mm. - Peso : 0,60 kg.</li> <li>• Wireless Bluetooth 15 m. con APP Godox Light</li> </ul>	<div style="text-align: right;">  </div> <div style="text-align: center; color: red; font-size: 2em; transform: rotate(-15deg); font-weight: bold;">                 solo 12 cm. !!             </div> <div style="text-align: right;">  <p>194,26      237,00</p> </div>

L'illuminatore LED ML30 compatto di Godox dispone di una serie di funzioni avanzate.

La luce sfoggia una temperatura di colore di 5600K, ideale per le riprese all'aperto, in un luogo ampio dominato da finestre e si fonde perfettamente con altri apparecchi con bilanciamento della luce diurna.

L'elevato indice CRI di 96 è della avanzata capacità nel rendering del colore.

L'ML30 controlla la potenza della luce da 0 al 100% e dispone di un ricevitore **Bluetooth** che consente di regolare il livello di attenuazione della luce e le funzioni di accensione/spengimento.

È possibile gestirle localmente sull'apparecchio o in modalità wireless a distanza con un controller opzionale.

**Con 12 (ML30Bi/21) effetti di illuminazione preimpostati, è possibile simulare gli effetti di illuminazione, flash, conferenza, paparazzi, TV e lampadina rotta per ottenere riprese creative.**

Realizzato pensando ad un uso "corri e scatta" dispone di una maniglia removibile e una presa per ombrello. Pronto per l'uso l'ML30 funziona da 100 a 240 V, grazie all'adattatore CA incluso, ma funzionerà anche con una/due batterie NP-F970 quando l'alimentazione CA non è disponibile.

Incluso nella confezione : Parabola Standard, Impugnatura, Alimentatore Rete, Adattatore per 2 Batterie Sony tipo NP, Cavi.

L'attacco dell' illuminatore ML30 è **il nuovo innesto compatto "Godox Mount"** introdotto con il Micro Monotorcia AD-300.

Usando la **Staffa S2** (opzionale), si avrà accesso a qualsiasi modelatore ed accessorio con innesto Bowens.





Immagine	Codice	Descrizione	Listino + Iva	IVATO PUBBLICO
----------	--------	-------------	---------------	----------------

## Illuminatori LED PRO - Serie SZ (Monoled Zoom - Rete)



**GOSZ150R**



**Godox Illuminatore LED SZ-150R Zoom RGB + Bi**

- Potenza : 150w
- LUX : 26.000 a 1 m. - CRI 97 - TLCI 96
- Temperatura di colore : 2800K ÷ 6500K
- **Angolo del fascio luminoso : da 20° a 65°**
- Raffreddamento : Ventilatore / Passivo
- Variazione potenza : da 0 a 100%
- Controllo : A bordo, Telecomando RC-R9, **DMX**
- **Compatibilità con l'APP "Godox Light"**
- Canali / Gruppi Wireless : 32/16
- Alimentazione : 100v ÷ 240v AC - 50/60 Hz
- Dimensioni : 33,6 x 19,9 x 16,5 cm. - Peso : 2,65 kg.
- **Telecomando RC-R9 (20 m.) Opzionale**

**450,00**

**549,00**





**GOSZ200BI**



**Godox Illuminatore LED SZ-200Bi Zoom BICOLOR**

- Potenza : 200w
- LUX : 32.500 1 m. - CRI 97 - TLCI 96
- Angolo del fascio luminoso : da 20° a 65°
- Temperatura di colore : 2800K ÷ 6500K
- Temperatura di colore : 2800K ÷ 6500K
- **Angolo del fascio luminoso : da 20° a 65°**
- Raffreddamento : Ventilatore / Passivo
- Variazione potenza : da 0 a 100%
- Controllo : A bordo, Telecomando RC-R9, **DMX**
- **Compatibilità con l'APP "Godox Light"**
- Canali / Gruppi Wireless : 32/16
- Alimentazione : 100v ÷ 240v AC - 50/60 Hz
- Dimensioni : 33,6 x 19,8 x 16,5 cm. - Peso : 2,54 kg.
- **Telecomando RC-R9 (20 m.) Opzionale**

**419,67**

**512,00**



Gli illuminatori LED **SZ-150R** ed il **SZ-200Bi** producono un fascio variabile **ZOOM** da 20 a 65 gradi per adattarsi al soggetto o all'effetto cercato semplicemente ruotando una manopola.

Producono una luce con temperatura di colore variabile da 2800K a 6500K con un alto rating CRI (97) / TLCI (96) che è la garanzia di una precisione avanzata nella resa cromatica.

Anche la luce si attenua dallo 0 al 100% e, sebbene sia possibile apportare queste modifiche localmente sull'apparecchio, è anche possibile effettuarle in **modalità wireless** sino a 10 m. di distanza con un telecomando opzionale. 32 canali e 16 gruppi per assicurare riprese senza interferenze.

Il modello **SZ-150R** a queste straordinarie funzionalità aggiunge la modalità **RGB** con controllo Tonalità, Saturazione, Intensità e Magenta / Verde che consente all'operatore di accedere a 36.000 colori personalizzati.

Un altro vantaggio per l'utente sono i **13 effetti speciali incorporati** che includono : Ciclo RGB, Flash, Laser, Fulmini, Lampadina rotta, TV, Candela, Fuoco, Fuochi d'artificio, Macchina della polizia, Camion dei pompieri, Ambulanza e SOS.

Gli illuminatori sono dotati di parabola riflettore, coprilampada e custodia per il trasporto.

**Facili da controllare** : Quattro modi di controllo : On Board, controllo **DMX**, Telecomando RC-A6 e **APP "Godox Light"** consentono di regolare e controllare le luci nei vari scenari per semplificare il flusso di lavoro.

**Modalità silenziosa** : È possibile spegnere la ventola per eliminare il rumore indesiderato nelle situazioni di ripresa dove necessita l'assoluto silenzio.

Immagine	Codice	Descrizione	Listino + Iva	IVATO PUBBLICO
----------	--------	-------------	---------------	----------------

## Illuminatori LED PRO - Serie VL (Rete e Batteria) VL150II VL200II VL300II

 <p><b>GOVL150</b></p>	<p><b>Godox Illuminatore LED VL-150II (Rete + Batteria)</b></p> <ul style="list-style-type: none"> <li>• Potenza : 150w</li> <li>• Alimentazione: RETE AC 240v + BATTERIA 2A (DC16.8V 10A)</li> <li>• Supporta batterie Litio Vmount (Opzionale)</li> <li>• LUX a 1m. : con Parabola 61000 / senza Parabola 6400</li> <li>• CRI : &gt;96 - TLCI : &gt;95</li> <li>• Regolazione della potenza da 0 a 100%</li> <li>• Temperatura di lavoro : -10° -40°C</li> <li>• Canali Wireless : 16 - Gruppi: 6 (A B C D E F)</li> <li>• Dimensioni : 30x14x18</li> <li>• Peso : Torcia 1,97 Kg. - Controller 0,86 Kg. - Adattatore 0,72 Kg.</li> </ul>	<p><b>352,46      430,00</b> <b>On demand</b></p>
 <p><b>GOVL200</b></p>	<p><b>Godox Illuminatore LED VL-200II (Rete + Batteria)</b></p> <ul style="list-style-type: none"> <li>• Potenza : 200w</li> <li>• Alimentazione: RETE AC 240v + BATTERIA 2A (DC16.8V 10A)</li> <li>• Supporta batterie Litio Vmount (Opzionale)</li> <li>• LUX a 1m. : Con Parabola 75000 / senza parabola 7800</li> <li>• CRI : &gt;96 - TLCI : &gt;95</li> <li>• Regolazione della potenza da 0 a 100%</li> <li>• Temperatura di lavoro : -10° -40°C</li> <li>• Canali Wireless : 16 - Gruppi: 6 (A B C D E F)</li> <li>• Dimensioni : 30x14x18 cm.</li> <li>• Peso : Torcia 2,23 Kg. - Controller 1,19 Kg. - Adattatore 0,96 Kg.</li> </ul>	<p><b>485,25      592,01</b> <b>On demand</b></p>
 <p><b>GOVL300</b></p>	<p><b>Godox Illuminatore LED VL-300II (Rete + Batteria)</b></p> <ul style="list-style-type: none"> <li>• Potenza : 300w</li> <li>• Alimentazione: RETE AC 240v + BATTERIA 2A (DC16.8V 10A)</li> <li>• Supporta batterie Litio Vmount (Opzionale)</li> <li>• LUX a 1m. : Con Parabola 77000 / senza parabola 10800</li> <li>• CRI : &gt;96 - TLCI : &gt;95</li> <li>• Regolazione della potenza da 0 a 100%</li> <li>• Temperatura di lavoro : -10° -40°C</li> <li>• Canali Wireless : 16 - Gruppi: 6 (A B C D E F)</li> <li>• Dimensioni : 34x14x18 cm.</li> <li>• Peso : Torcia 2,64 Kg. - Controller 1,26 Kg. - Adattatore 1,14 Kg.</li> </ul>	<p><b>662,30      808,01</b> <b>On demand</b></p>

### Ventole di raffreddamento Potenti e silenziose



**6** Gruppi

**16** Canali



Slot Batteria V-Mount



Antenna Bluetooth  
Antenna 433 Mhz



Immagine	Codice	Descrizione	Listino + Iva	IVATO PUBBLICO
----------	--------	-------------	---------------	----------------

**Proiettori SPOT Spotlight VSA-19K/26K/36K (Bowens)**
**VSA-19K / 26K / 36K**

 <p><b>GOVSA19K</b></p>	<p><b>Godox Proiettore VSA Spotlight VSA-19K KIT</b></p> <ul style="list-style-type: none"> <li>• Limite Potenza dell'Illuminatore : 300w (Es. VL-300)</li> <li>• Proietta fasci di luce e modelli con i Set Gobo</li> <li>• Incluso Supporto per maschere Gobo</li> <li>• Incluso 3 x Maschere Gobo</li> <li>• Incluso Obiettivo 19°</li> <li>• Incluso Porta Gel</li> <li>• Dimensioni senza Obiettivo : 516 x 241 x 196 mm.</li> <li>• Dimensioni Obiettivo : 135 x 219 137</li> <li>• Peso senza Obiettivo : 3,42 Kg.</li> <li>• Peso Obiettivo 19° : 1,94 Kg.</li> </ul>	<p><b>434,34</b></p>	<p><b>529,90</b></p>
 <p><b>GOVSA26K</b></p>	<p><b>Godox Proiettore VSA Spotlight VSA-26K KIT</b></p> <ul style="list-style-type: none"> <li>• Limite Potenza dell'Illuminatore : 300w (Es. VL-300)</li> <li>• Proietta fasci di luce e modelli con i Set Gobo</li> <li>• Incluso Supporto per maschere Gobo</li> <li>• Incluso 3 x Maschere Gobo</li> <li>• Incluso Obiettivo 26°</li> <li>• Incluso Porta Gel</li> <li>• Dimensioni senza Obiettivo : 516 x 241 x 196 mm.</li> <li>• Dimensioni Obiettivo : 135 x 219 137</li> <li>• Peso senza Obiettivo : 3,42 Kg.</li> <li>• Peso Obiettivo 26° : 1,75 Kg.</li> </ul>	<p><b>434,34</b></p>	<p><b>529,90</b></p>
 <p><b>GOVSA36K</b></p>	<p><b>Godox Proiettore VSA Spotlight VSA-36K KIT</b></p> <ul style="list-style-type: none"> <li>• Limite Potenza dell'Illuminatore : 300w (Es. VL-300)</li> <li>• Proietta fasci di luce e modelli con i Set Gobo</li> <li>• Incluso Supporto per maschere Gobo</li> <li>• Incluso 3 x Maschere Gobo</li> <li>• Incluso Obiettivo 36°</li> <li>• Incluso Porta Gel</li> <li>• Dimensioni senza Obiettivo : 516 x 241 x 196 mm.</li> <li>• Dimensioni Obiettivo : 135 x 219 137</li> <li>• Peso senza Obiettivo : 3,42 Kg.</li> <li>• Peso Obiettivo 36° : 1,92 Kg.</li> </ul>	<p><b>434,34</b></p>	<p><b>529,90</b></p>



I Proiettori Godox della Serie Spotlight VSA, sono stati realizzati per dare a registi, direttori della fotografia e teatrale uno strumento potente, per la produzione di effetti di luce cinematografici creativi e per aggiungere profondità alle loro produzioni.

Ideale per lavori teatrali e di moda, i **Proiettori Spot VSA 19°26°36°** di Godox non si adattano soltanto agli illuminatori Godox, ma anche a quelle dei molti produttori che utilizzano il popolare attacco Bowen.

Con una scelta fra tre lenti intercambiabili (19°26°36°) progettate con assoluta precisione, la serie VSA Spotlight garantisce un raggio super nitido con aberrazioni minime o nulle.

Gli obiettivi utilizzati per questi proiettori sono tra le migliori ottiche di alta qualità disponibili. Sono realizzati in vetro con rivestimento speciale e progettati per eliminare l'aberrazione cromatica. Ciò consente ai VSA Spotlight di produrre proiezioni straordinariamente nitide, senza influire sulla temperatura del colore della luce.

Con la possibilità di essere utilizzati in combinazione con Gel Colorati (opzionale) e Griglie Gobo, le possibilità sono limitate solo dalla propria immaginazione. In dotazione anche un portafiltri anteriore davanti all'obiettivo per montare gli Standard Filtri GEL.

I Proiettori Godox della Serie Spotlight VSA sono dotati di un corpo resistente in lega di alluminio pressofuso, montato su una robusta staffa, che ne consente il montaggio su un supporto a C, supporti combinati o persino montato sopra un sistema a traliccio a soffitto.

I Proiettori Godox della Serie Spotlight VSA sono dotati di lamelle dell'otturatore integrate, che consentono di modellare e controllare la luce con o senza le griglie Gobo.

I kit degli Spotlight VSA sono forniti con un Set di TRE Gobo in metallo tagliati al laser, che consentono di proiettare varie forme e motivi sullo sfondo o sul soggetto. Per elevarle al livello successivo è possibile acquistare i Gobo aggiuntivi separatamente.

**Per la migliore esperienza utente, si consiglia di utilizzarlo in combinazione con una luce a LED, non superiore a 300 W di potenza.**







Immagine	Codice	Descrizione	Listino + Iva	IVATO PUBBLICO
	<b>GOLENS19</b>	<b>Godox Obiettivo 19°</b> per proiettore VSA Spotlight Per Godox Spotlight VSA Angolo del fascio di 19 gradi Installazione rapida	227,87	278,00
	<b>GOLENS26</b>	<b>Godox Obiettivo 26°</b> per proiettore VSA Spotlight Per Godox Spotlight VSA Angolo del fascio di 26 gradi Installazione rapida	227,87	278,00
	<b>GOLENS36</b>	<b>Godox Obiettivo 36°</b> per proiettore VSA Spotlight Per Godox Spotlight VSA Angolo del fascio di 36 gradi Installazione rapida	227,87	278,00
	<b>GOVSAGS1</b>	<b>Godox VSA-GS1 GOBO Set 1</b> (6 pz.) per proiettore VSA Spotlight Per Godox Spotlight VSA Semplice design drop-in Per la proiezione del modello 6 x modelli gobo	42,62	52,00
	<b>GOVSAGS2</b>	<b>Godox VSA-GS2 GOBO Set 2</b> (6 pz.) per proiettore VSA Spotlight Per Godox Spotlight VSA Semplice design drop-in Per la proiezione del modello 6 x modelli gobo	42,62	52,00
	<b>GOVSAGS3</b>	<b>Godox VSA-GS3 GOBO Set 3</b> (6 pz.) per proiettore VSA Spotlight Per Godox Spotlight VSA Semplice design drop-in Per la proiezione del modello 6 x modelli gobo	42,62	52,00
	<b>GOVSAGS4</b>	<b>Godox VSA-GS4 GOBO Set 4</b> (6 pz.) per proiettore VSA Spotlight Per Godox Spotlight VSA Semplice design drop-in Per la proiezione del modello 6 x modelli gobo	42,62	52,00
	<b>GOVSA11T</b>	<b>Godox VSA-11T CCT Set</b> Calibrazione colore 120x120 mm. per proiettore VSA Spotlight Per Godox Spotlight VSA Filtri CTO	30,33	37,00
	<b>GOVSA11C</b>	<b>Godox VSA-11C CCT Set Effetti</b> 120x120 mm. per proiettore VSA Spotlight Per Godox Spotlight VSA Gel colorati creativi	30,33	37,00
	<b>GOVSAID</b>	<b>Godox VSA-ID diaframma a iride</b> per proiettore VSA Spotlight Per Godox Spotlight VSA Regola facilmente il raggio da Spot a Flood Controlla le dimensioni e la forma della luce Semplice design drop-in	87,70	107,00

Immagine	Codice	Descrizione	Listino + Iva	IVATO PUBBLICO
----------	--------	-------------	---------------	----------------

## Focusing LED **S30** - **S60** (Rete + Batteria)

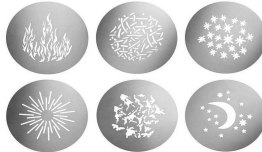
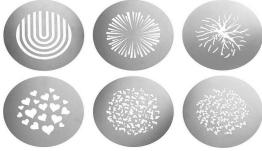
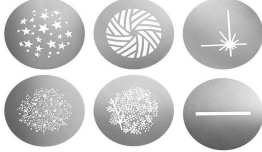
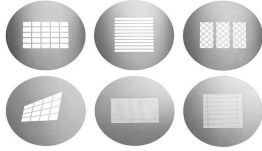
### S30

**GOS30**

 Godox Illuminatore LED **S30** Fresnel da 6° a 55°

- Potenza : 30w
- Temperatura di colore : 5600K ± 150 K - CRI 96
- Variazione potenze : dal 10 al 100%
- Lux a 6° a 5600 K : 11.300 a 1 m.
- Lux a 55° a 5600 K : 2800 a 1 m.
- Controllo : A bordo, **APP Godox**, **DMX**, Telecomando
- Alimentazione : Adattatore DC 15v 4A
- **Alimentazione : Batteria Litio tipo Sony NP 7,4v su piastra esterna**
- Alimentazione : Batteria Power Bank USB 5v 2A
- Dimensioni : 215,0 x 108,0 x 100,0 mm. - Peso : 907 g.
- **Telecomando RC-A6 (20 m.) - OPZIONAL**
- **Batteria/Power Bank - OPZIONAL**

240,73

293,69



### S60

**GOS60**

 Godox Illuminatore LED **S60** Fresnel

- Potenza : 60w
- Fresnel da 6° a 55°
- Temperatura di colore : 5600K ± 300 K

289,00

352,58

### S60Bi

**GOS60BI**

 Godox Illuminatore LED **S60Bi** Fresnel

- Potenza : 77w
- Fresnel da 6° a 55°
- Temperatura di colore : 2800 ÷ 6500K ± 300 K

423,77

517,00



- **Modalità Silenziosa**
- Variazione potenze : dal 10 al 100%
- Lux a 06° a 5600 K : 40.000 a 1 m.
- Lux a 55° a 5600 K : 3200 a 1 m.
- Controllo : A bordo, **APP Godox**, **DMX**, Telecomando RC-A6
- Alimentazione : Adattatore DC 15v 4A
- **Alimentazione : Batteria Litio tipo V-Mount su piastra esterna**
- Alimentazione : Batteria Power Bank USB 5v 2A
- Dimensioni : 288,0 x 113,0 x 100,0 mm. - Peso : 1,36 Kg.
- **Telecomando RC-A6 (20 m.) - OPZIONAL**
- **Batteria/Power Bank - OPZIONAL**





	<b>GOSA17</b>	Godox Adattatore <b>SA-17</b> da Bowens a SA-P Consente di convertire i Monoled delle serie SL, FV e VL con attacco Bowens nell'attacco Godox SA-P su cui poter montare gli accessori creativi degli S30 ed S60.	48,79	59,52
	<b>GOSA07</b>	Godox sagomatore a lamelle <b>SA-07</b>	6,67	8,14













Immagine	Codice	Descrizione	Listino + Iva	IVATO PUBBLICO
	<b>GOSA05</b>	Godox Set Filtri "SCRIM SET" <b>SA-05</b> Modificatori intensità di luce e controllo gradualità	15,99	19,51
	<b>GOSA11C</b>	Godox Set effetti colore <b>SA-11C</b>	15,79	19,26
	<b>GOSA11T</b>	Godox Set Filtri regolazione temperatura colore <b>SA-11T</b>	15,79	19,26
	<b>GOSA08</b>	Godox Alette Paraluce Barndoors 8 alette <b>SA-08</b>	26,57	32,42
	<b>GOSA30</b>	Godox Softbox 30x30 con Griglia <b>SA-30</b>	16,79	20,48
	<b>GOSAP</b>	Godox <b>SA-P</b> Proiettore con attacco per obiettivi Include Obiettivo 85 mm. SA01 Kit composto da SAP1 + SA01	132,41	161,54
	<b>GOSA06</b>	Godox Diaframma ad Iride <b>SA-06</b>	51,77	63,16
	<b>GOSA10</b>	Godox GOBO SA-10. Supporto per maschere <b>SA-09</b> In combinazione con il proiettore SA-P1	16,40	20,01
	<b>GOSA09-001</b>	Godox <b>GOBO SET 1 - SA-09-001</b> . Set Maschere per SA-10 In combinazione con il Proiettore SA-P1 e il porta kit gobo SA-10 producono fantasiosi motivi luminosi.	14,75	18,00
	<b>GOSA09-002</b>	Godox <b>GOBO SET 2 - SA-09-002</b> . Set Maschere per SA-10 In combinazione con il Proiettore SA-P1 e il porta kit gobo SA-10 producono fantasiosi motivi luminosi.	14,75	18,00
	<b>GOSA09-003</b>	Godox <b>GOBO SET 3 - SA-09-003</b> . Set Maschere per SA-10 In combinazione con il Proiettore SA-P1 e il porta kit gobo SA-10 producono fantasiosi motivi luminosi.	14,75	18,00
	<b>GOSA09-004</b>	Godox <b>GOBO SET 4 - SA-09-004</b> . Set Maschere per SA-10 In combinazione con il Proiettore SA-P1 e il porta kit gobo SA-10 producono fantasiosi motivi luminosi.	14,75	18,00
	<b>GOSAD1</b>	Godox Caricabatteria <b>SA-D1</b>	28,47	34,73

Immagine	Codice	Descrizione	Listino + Iva	IVATO PUBBLICO
----------	--------	-------------	---------------	----------------

## FLASH Monotorcia Serie QT

# QT Series

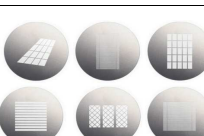
**GOQT600IIIM**

### Godox Monotorcia **QT-600IIIM** 600 w/sec. - NG 76

Ricevitore Radio 2,4 GHz integrato (sino a 50 m.)  
 Modi Wireless integrati : S1, S2, Radio Godox X-System 2,4 Ghz  
**Tempo di ricarica : 0,01 ÷ 0,09 sec** sino a 99 lampi/sec. (30Hz)  
 Durata del lampo : da 1/26.100 a 1/530 sec.

**Strobo : 20 fps**

Temperatura di colore : 5600K ± 200K

Attacco accessori : Bowens tipo S

**Luce pilota : 40w LED (1% ÷ 100%)**

Modi Sincro : 1^ tendina, 2^ tendina, HSS 1/8000 sec.

Ventola di raffreddamento

Alimentazione : AC 200÷240v 50Hz o AC 100÷120v 60Hz

Dimensioni : A17,6 x L14,3 x L39,2 cm. – Peso : 3,33 Kg.

**OPZIONALE : Parabola Standard**
**OPZIONALE : Trigger X2T - Xpro - XproII - X3**

**GOQT1200IIIM**

### Godox Monotorcia **QT-1200IIIM** 1200 w/sec. - NG 105

Ricevitore Radio 2,4 GHz integrato (sino a 50 m.)  
 Modi Wireless integrati : S1, S2, Radio Godox X-System 2,4 Ghz  
**Tempo di ricarica : 0,01 ÷ 0,09 sec** sino a 99 lampi/sec. (30Hz)  
 Durata del lampo : da 1/23.400 a 1/300 sec.

**Strobo : 20 fps**

Temperatura di colore : 5600K ± 200K

Attacco accessori : Bowens tipo S

**Luce pilota : 40w LED (1% ÷ 100%)**

Modi Sincro : 1^ tendina, 2^ tendina, HSS 1/8000 sec.

Ventola di raffreddamento

Alimentazione : AC 200÷240v 50Hz o AC 100÷120v 60Hz

Dimensioni : A17,6 x L14,3 x L55,0 cm. – Peso : 4,26 Kg.

**OPZIONALE : Parabola Standard**
**OPZIONALE : Trigger X2T - Xpro - XproII - X3**

# Strobo

605,74      739,00



# Strobo

786,07      959,00



## FLASH Monotorcia Serie QS

# QSII Series

**GOQS600II**

### Godox Monotorcia **QS-600II** 600 w/sec. - NG 76

Ricevitore Radio 2,4 GHz integrato (sino a 50 m.)  
 Tempo di ricarica : 0,3 ÷ 1,5 sec.  
 Durata Lampo : 1/2000 ÷ 1/800 sec.  
 Temperatura colore : 5600K ±100K  
 Alimentazione : AC 200÷240v 50Hz o AC 100÷120v 60Hz

Variazione potenza : 1/1 ÷ 1/32

Lampada pilota : 150w

Sincro : Cavo, Slave Ottico, Porta USB, Wireless 2,4 Ghz

Dimensioni : Ø14 x 51 cm. - Peso : 2,9 Kg.

**OPZIONALE : Parabola Standard**
**OPZIONALE : Trigger X2T - Xpro - XproII - X3**

277,87      339,00

**GOQS1200II**

### Godox Monotorcia **QS-1200II** 1200 w/sec. - NG 110

Ricevitore Radio 2,4 GHz integrato (sino a 50 m.)  
 Tempo di ricarica : 0,3 ÷ 1,5 sec.  
 Durata Lampo : 1/2000 ÷ 1/800 sec.  
 Temperatura colore : 5600K ±100K  
 Alimentazione : AC 200÷240v 50Hz o AC 100÷120v 60Hz

Variazione potenza : 1/1 ÷ 1/32

Lampada pilota : 150w

Sincro : Cavo, Slave Ottico, Porta USB, Wireless 2,4 Ghz

Dimensioni : Ø14 x 51 cm. - Peso : 4,3 Kg.

**OPZIONALE : Parabola Standard**
**OPZIONALE : Trigger X2T - Xpro - XproII - X3**

466,39      569,00



Immagine	Codice	Descrizione	Listino + Iva	IVATO PUBBLICO
----------	--------	-------------	---------------	----------------

## FLASH Monotorcia Serie SK400 II-V

**GOSK400IIV**

Godox Monotorcia **SK-400II-V** 400 w/s - NG 65  
 Ricevitore Radio 2,4 GHz "On Board" (sino a 50 m.)



- Tempo di ricarica : 0,1 ÷ 1,0 sec.
- Durata Lampo : 1/800 ÷ 1/2000 sec.
- Temperatura colore : 5600K ± 200K
- Luce Pilota : 150w
- Alimentazione : AC 200÷240v/50Hz
- Syncro : Cavo, Slave Ottico, Wireless 2,4 Ghz

**OPZIONAL : Trigger X2T - Xpro - XproII - X3**

159,00

194,08



## KIT FLASH Monotorcia Serie SK400 II-V

**4GOSK400IIVE**

Godox KIT Monotorce **SK-400II-V** 400 w/s - NG 65



- 2 Monotorce SK-400II-V da 400 w/s
- 1 Parabola Standard Ø 18
- 1 Ombrello Nero/Silver Ø 101
- 1 Ombrello Nero/Bianco Ø 101
- 1 Softbox 60x90
- 1 Radiocomando Trigger DM-16
- 2 Stativi Mod. LS-304 (2 m.) a molla
- 1 Borsa Trolley CB-04

**OPZIONAL : Trigger X2T - Xpro - XproII - X3**

399,00

487,00



## RICAMBI per FLASH Monotorcia

	<b>GOGL</b>	Godox <b>Calotta di protezione in Pirex</b> per lampada Flash QT	14,08	17,17
	<b>GOGL1</b>	Godox <b>Calotta di protezione in Pirex</b> per lampada Flash QS	14,08	17,17
	<b>GOML01</b>	Godox <b>LAMPADA ALOGENA</b> 150w/E27 per Serie SK e QS	8,63	10,53
	<b>GOFT400</b>	Godox <b>TUBO FLASH</b> per SK400 / SK300	48,14	58,73
	<b>GOFT600QT</b>	Godox <b>TUBO FLASH</b> PER QT600	129,87	158,44
	<b>GOFT1200QT</b>	Godox <b>TUBO FLASH</b> PER QT1200	129,87	158,44
	<b>GOFT600QS</b>	Godox <b>TUBO FLASH</b> PER QS600	129,87	158,44
	<b>GOFT1200QS</b>	Godox <b>TUBO FLASH</b> PER QS1200	129,87	158,44



Immagine	Codice	Descrizione	Listino + Iva	IVATO PUBBLICO
----------	--------	-------------	---------------	----------------

## FLASH Monotorcia **AD600M**

# AD600

**GOAD600BM**

 Godox Monotorcia **AD600M MANUALE** 600 w/s

600 w/s - NG 87 a 100 iso - Luce pilota LED 10w

Ricevitore Radio 2,4 GHz "On Board"

Alimentazione : Batteria Lito 11,1v - 8700 mAh LITIO

Sino a 500 lampi a piena potenza

Tempi di ricarica 0,01 - 2,5 s

**OPZIONAL : Parabola Standard AD-R7**
**OPZIONAL : Trigger X2T - Xpro - XproII - X3**

513,11

**626,00**

## ACCESSORI per **AD600M - AD600B**

	<b>GOADH600B</b>	Godox TESTA FLASH <b>ADH600B</b> 600w per AD-600		62,32	<b>76,03</b>
	<b>GOCB09</b>	Godox BORSA per <b>AD-600 SET</b>		51,77	<b>63,16</b>
	<b>GOAD600BAG</b>	Godox BORSA TRACCOLLA per <b>AD600</b> . Uso con TESTA FLASH <b>ADH600B</b>		15,34	<b>18,71</b>
	<b>GOWB87</b>	Godox Batteria ricaricabile <b>WB87</b> 11,1v - 8700 mAh per <b>AD600</b> e <b>SLB-60w</b>		174,74	<b>213,18</b>
	<b>GOADAC</b>	Godox Adattatore <b>AD-AC</b> - Alimentatore RETE per AD600		89,88	<b>109,65</b>
	<b>GOAD600B</b>	Godox Bulbo Flash per AD600 (Ricambio)		110,24	<b>134,49</b>

Immagine	Codice	Descrizione	Listino + Iva	IVATO PUBBLICO
----------	--------	-------------	---------------	----------------

**FLASH a Torcia + Generatore AD1200pro**
**AD1200<sup>Pro</sup>**
**GOAD1200Pro**

 Godox TORCIA **AD1200pro TTL** 1200 w/s

TORCIA + GENERATORE 1200 w/s TTL STROBO a BATTERIA

On Board TTL : Canon Nikon Sony Oly/Pan Fuji Pentax

1200 w/s - NG 124 a 100 iso

Luce pilota LED 40w / 4800K

Auto Flash, /M/Multi/S1/S2, FEC, FEB, FEL, HSS (1/8000s) MASTER, SLAVE

 Temperatura colore : 5500K ± 200k (**± 75k nel modo stabile**)

Ricevitore Radio 2,4 GHz Integrato (No Wireless Ottico)

Sistema Wireless "X System" Godox

Alimentazione : Batteria removibile 36v - 5200 mAh LITIO

Sino a 500 lampi a piena potenza (2 sec.)

Tempi di ricarica 0,01s ÷ 2s

Tempo di durata lampi : 1/220s ÷ 1/10860s (STROBO 100 lampi 100 Hz)

Dim : 235x145x260 - Peso : 8,25 Kg.

**OPZIONALE : Trigger X2T - Xpro - XproII - X3**

 1.537,70      **1.876,00**

**Generatore P2400**
**P2400<sup>Power Pack</sup>**
**GOP2400**

 Godox Generatore **P2400** - 2400 w/s ASIMMETRICO

Realizzato per la Torcia Flash H2400P

Potenza : 2400 w/s Asimmetrico

Durata del lampo : 1/17800 sec.

Tempo di ricarica : 0,1 ÷ 0,7 sec. (Piena Potenza)

 Temperatura colore : 5600K ± 200k (**± 75k nel modo stabile**)

Luce pilota LED 60w / 4800K (pari a 300w quarzo)

Modi d'uso : Manuale, Multi (Strobo 100 lampi, 100 Hz)

Sincro : Radio 2,4 Ghz + 433 Mhz, Slave OTTICO S1 S2, Jack 3,5 mm.

Sistema Wireless "X System" Godox

Canali a 3,2 Ghz : 16 Gruppi 32 Canali. Range 100 m.

Canali a 433 Mhz : 16 Gruppi 32 Canali. Range 30 m.

Ventola di raffreddamento, Testa ZOOM

Dim : 33.0 x 29.7 x 20.2 cm. - Peso : 11 Kg.

**OPZIONALE : Trigger X2T - Xpro - XproII - X3 - FT16**

 4.494,03      **5.482,72**

**FLASH a Torcia H2400P**
**H2400P**

	<b>GOH2400P</b>	Godox Wistro <b>AH2400P</b> Torcia 2400 w/s TORCIA 2400 w/s STROBO (Attacco Bowens) Potenza : 2400 w/s	826,90	<b>1.008,82</b>
	<b>GOEC2400</b>	Godox <b>EC2400</b> - Cavo di prolunga <b>5 m.</b> per Generatore P2400	105,74	<b>129,00</b>
	<b>GOEC2400L</b>	Godox <b>EC2400L</b> - Cavo di prolunga <b>10 m.</b> per Generatore P2400	163,11	<b>198,99</b>

Immagine	Codice	Descrizione	Listino + Iva	IVATO PUBBLICO
----------	--------	-------------	---------------	----------------

## FLASH Monotorcia **AD600pro**

# AD600<sup>Pro</sup>

**GOAD600Pro**

Godox Monotorcia WITSTRO **AD600pro TTL** 600 w/s

Monotorcia 600 w/s AUTOMATICO TTL a BATTERIA  
On Board TTL : Canon Nikon Sony Olympus/Panasonic Fuji

600 w/s - NG 87 a 100 iso - Luce pilota LED 38w / 4800K  
Auto Flash, /M/Multi/S1/S2, FEC, FEB, FEL, HSS (1/8000s) MASTER, SLAVE

Temperatura colore : 5500K ± 75k

Ricevitore Radio 2,4 GHz "On Board" (No Wireless Ottico)

Alimentazione : Batteria removibile 28,8v - 2600 mAh LITIO

Sino a 360 lampi a piena potenza - Tempi di ricarica 0,01 ÷ 0,9 s

Dim : 250x245x125 - Peso : 3,0 Kg.

**OPZIONAL : Trigger X2T - Xpro - XproII - X3**

802,46

**979,00**

## FLASH Monotorcia **AD400pro**

# AD400<sup>Pro</sup>

**GOAD400Pro**

Godox Monotorcia WITSTRO **AD400pro TTL** 400 w/s

Monotorcia 400 w/s AUTOMATICO TTL a BATTERIA  
On Board TTL : Canon Nikon Sony Olympus/Panasonic Fuji

400 w/s - NG 72 a 100 iso - Luce pilota LED 30w / 4800K  
Auto Flash, /M/Multi/S1/S2, FEC, FEB, FEL, HSS (1/8000s) MASTER, SLAVE

Temperatura colore : 5500K ± 75k

Ricevitore Radio 2,4 GHz "On Board" (No Wireless Ottico)

Alimentazione : Batteria removibile 21,6v - 2600 mAh LITIO

Sino a 380 lampi a piena potenza - Tempi di ricarica 0,01 ÷ 0,9 sec.

Dim : 220x102x128 - Peso : 2,1 Kg.

**OPZIONAL : Trigger X2T - Xpro - XproII - X3**

613,93

**749,08**

## FLASH Monotorcia **AD300pro**

# AD300<sup>Pro</sup>

**GOAD300Pro**

Godox Monotorcia WITSTRO **AD300pro TTL** 300 w/s

Monotorcia 300 w/s AUTOMATICO TTL STROBO a BATTERIA  
On Board TTL : Canon Nikon Sony Oly/Pana Fuji Pentax

300 w/s - NG 60 a 100 iso - Luce pilota LED 12w / 3000K ÷ 6000K ± 500K  
Auto Flash, /M/Multi/S1/S2, FEC, FEB, FEL, HSS (1/8000s) MASTER, SLAVE  
Temperatura colore : 5600K ± 200k (± 100k nel modo stabile)

Ricevitore Radio 2,4 GHz "On Board" (No Wireless Ottico)

Alimentazione : Batteria removibile 14,4v - 2600 mAh LITIO

Sino a 320 lampi a piena potenza - Tempi di ricarica 0,01 ÷ 1,5 sec.

Tempo di durata lampi : 1/220s ÷ 1/10200s (STROBO 90 lampi 99 Hz)

Dim : 190x100x90 - Peso : 1,25 Kg. (Batteria compresa)

**OPZIONAL : Trigger X2T - Xpro - XproII - X3**

482,79

**589,00**

Immagine	Codice	Descrizione	Listino + Iva	IVATO PUBBLICO
----------	--------	-------------	---------------	----------------

## POCKET FLASH AD200pro

## AD200Pro



**GOAD200P**



**Godox Poket Flash WITSTRO AD200pro TTL**  
 Ricevitore Radio Integrato Godox X System 2.4 GHz (100 m.)  
 TTL Canon + Nikon + Sony, Olympus/Panasonic, Fuji

200 w/s - Ricevitore Radio 2,4 GHz "On Board" (100 m.)  
 Alimentazione : Batt. Lito 14,4v - 2900 mAh (WB29)  
 Durata del Lampo Testa Flash : 1/220s – 1/13000s  
 Durata del Lampo Testa Flash Nuda : 1/220s – 1/11300s  
 Tempo di ricarica : 0,01÷1,9 sec. - n. lampi : 500 a piena potenza  
 Modi Flash : Auto/M/Multi/S1/S2, FEC, FEB, FE Lock, HSS (1/8000s)

- Modalità colore stabile : 5600K ± 100K in tutta la gamma di potenza
- 9 Stop Power Range : 1/256 ÷ 1/1 con incrementi da 1/10 di stop
- Interfaccia rivista, leggermente incassata, con pulsanti aggiunti
- Interruttore ON / OFF modificato
- Porta USB aggiornata a USB-C
- Punti di fissaggio del cavalletto No-Twist migliorati e girella in metallo

Attacco: Quantum  
**OPZIONALE : Trigger X2T - Xpro - XproII - X3**



**336,07      410,00**



## POCKET FLASH AD100pro

## AD100Pro



**GOAD100Pro**



**Godox Poket Flash WITSTRO AD100pro TTL**  
 Ricevitore Radio Integrato Godox X System 2.4 GHz (100 m.)  
 TTL Canon + Nikon + Sony, Olympus/Panasonic, Fuji, Pentax

Potenza : 100 Ws  
 Tempo di ricarica : 0,01 ÷ 1,5 sec. - N. lampi : 360 a piena potenza  
 Modi Flash : AutoTTL/M/Multi/S1/S2, FEC, FEB, FE Lock, HSS (1/8000s) SLAVE  
 Livelli di potenza in Manuale : da 1/1 a 1/256 con incrementi da 1/10 di stop  
 Sistema wireless radio integrato : 2,4 GHz - Portata 100 m.

Canali wireless : 32 - Gruppi wireless : 5  
 Modo Strobe : sino a 90 lampi a 99 Hz  
 Sincronizzazione prima e seconda tendina  
 Temperatura di colore : 5800K ± 200K  
 Luce pilota : LED 1,8w – Livelli da 1 a 10  
 Modalità di controllo : Full On, Indipendente, Off  
 Batteria : Lito 14,4v - 2900 mAh (compatibile con il V1)  
 Dimensioni : 120 x 76 x 76 mm. – Peso : 524 g.

**OPZIONALE : Trigger X2T - Xpro - XproII - X3**

**solo 12 cm. !!**

**262,30      320,00**



## ACCESSORI per AD1200pro





	<b>GOR1200</b>	Godox Testa Ring Flash <b>R-1200</b> per AD1200pro	<b>440,41</b>	<b>537,30</b>
	<b>GOEC1200</b>	Godox Cavo estensione <b>EC1200</b> per testa Flash per AD1200pro	<b>115,04</b>	<b>140,35</b>
	<b>GOAD1200BULBO</b>	Godox lampada ricambio per AD1200pro	<b>206,00</b>	<b>251,31</b>

Immagine	Codice	Descrizione	Listino + Iva	IVATO PUBBLICO
	<b>GOAC1200</b>	Godox Alimentatore <b>AC 1200</b> per AD1200pro	188,86	<b>230,40</b>
	<b>GOWB1200</b>	Godox Batteria <b>WB 1200</b> 36v 2600 Mah per AD1200pro	185,05	<b>225,76</b>
	<b>GOWB1200H</b>	Godox Batteria <b>WB 1200H</b> 36v 5200 Mah per AD1200pro	245,90	<b>300,00</b>

### ACCESSORI per **AD600pro**







	<b>GOAC26</b>	Godox Adattatore <b>AC26</b> - Alimentatore RETE per AD600pro	142,84	<b>174,26</b>
	<b>GOWB26</b>	Godox Batteria Litio 28,8v - 2600 mAh per AD600pro	205,26	<b>250,42</b>
	<b>GOC26</b>	Godox Caricabatteria per Batteria Litio AD600pro	40,27	<b>49,13</b>
	<b>GOAD600PROB</b>	Godox Lampada Flash per AD600pro	140,93	<b>171,93</b>
	<b>GOAD600PROR</b>	Godox Parabola Standard AD600 per AD600pro	20,13	<b>24,56</b>
	<b>GOADH600P</b>	Godox Testa Flash supplementare per AD600pro	116,58	<b>142,22</b>
	<b>GOCB12</b>	Godox Borsa trasporto per AD600 / AD600pro	38,26	<b>46,67</b>

Immagine	Codice	Descrizione	Listino + Iva	IVATO PUBBLICO
----------	--------	-------------	---------------	----------------

### ACCESSORI per **AD400pro**

	<b>GOH400P</b>	Godox Testa Flash esterna <b>H400P</b> per AD-400Pro	111,20	<b>135,66</b>
	<b>GOWB400P</b>	Godox Batteria Litio 28,8v - 2600 mAh per AD400pro	165,85	<b>202,34</b>
	<b>GOC400P</b>	Godox Caricabatteria per Batteria Litio AD400pro	40,26	<b>49,12</b>
	<b>GOAC400</b>	Godox Alimentatore a RETE AD-AC per AD400pro	119,83	<b>146,19</b>
	<b>GOBD08</b>	Godox Kit Barndoors per AD400 	28,51	<b>34,78</b>
	<b>GO400WS</b>	Godox Lampada Flash per AD400pro	147,64	<b>180,12</b>
	<b>GOCB11</b>	Godox Borsa per AD400pro	37,70	<b>46,00</b>
	<b>GOADR10</b>	Godox Parabola standard per AD400pro e AD300pro	19,17	<b>23,39</b>
	<b>GOANBW400</b>	Godox Anello BOWENS per <b>AD400pro</b> e <b>AD300pro</b> c/Anello AD-AB	29,51	<b>36,00</b>
	<b>GOANBR400</b>	Godox Anello BRONCOLOR per <b>AD400pro</b> e <b>AD300pro</b> c/Anello AD-AB	32,79	<b>40,00</b>
	<b>GOANPR400</b>	Godox Anello PROFOTO per <b>AD400pro</b> e <b>AD300pro</b> c/Anello AD-AB	32,79	<b>40,00</b>
	<b>GOANEL400</b>	Godox Anello ELINCHROM per <b>AD400pro</b> e <b>AD300pro</b> c/Anello AD-AB	28,23	<b>34,44</b>

### ACCESSORI per **AD300pro**









	<b>GOBD10</b>	Godox Kit Barndoors per AD300 	28,76	<b>35,09</b>
	<b>GOADS60</b>	Godox <b>AD-S60</b> - Octagon Ø60 cm per AD300 (Attacco Godox)	42,83	<b>52,25</b>
	<b>GOADS65S</b>	Godox <b>AD-S65S</b> - Octagon Ø65 cm per AD300 (Attacco Godox)	66,39	<b>81,00</b>
	<b>GOADS85W</b>	Godox <b>AD-S85W</b> - Octagon Ø85 cm per AD300 (Attacco Godox)	81,29	<b>99,17</b>

Immagine	Codice	Descrizione	Listino + Iva	IVATO PUBBLICO
	<b>GOADAB</b>	Godox Anello <b>AD-AB</b> Adattatore attacchi vari per AD-300 (per accessori Bowens, Broncolor, Profoto, Elinchrom)	9,59	<b>11,70</b>
	<b>GOWB300P</b>	Godox Batteria Litio <b>WB30P</b> 14,4v 2600mAh per AD300pro	71,80	<b>87,60</b>
	<b>GOFTAD300</b>	Godox lampada ricambio per AD300pro	108,49	<b>132,36</b>

### ACCESSORI per **AD200** e **AD360**

	<b>GOADS3</b>	Godox Parabola Beauty con Griglia per AD360 e AD200 Parabola Beauty : Ø 305 mm. - H 115 mm. - Peso 300 g. Griglia a nido d'ape : Ø 290 mm. - H 12,9 mm. - Peso 140 g.	32,79	<b>40,00</b>
	<b>GOADS5</b>	Godox Ombrello Fold Up per AD360 e AD200 Ø 94 cm. - Lunghezza da chiuso 39 cm. - Peso 290 g.	10,02	<b>12,23</b>
	<b>GOADS6</b>	Godox Parabola Style per Ombrello per AD360 e AD200 Ø 138 mm. - H 80 mm. - Peso 60 g.	6,72	<b>8,20</b>
	<b>GOADS9</b>	Godox Doppio Snoot (Conico + Cilindrico) per AD360 e AD200 Snoot Conico : Ø 80 mm. H 150 mm. Peso 70 g. Snoot cilindrico con griglia : Ø 37,5 mm. H 118 mm. Peso 40 g.	10,93	<b>13,34</b>
	<b>GOADS16</b>	<b>Godox Mini Stativo AD S-16</b> (H50,8 ÷ 82,55 cm.) Attacco 3/4" - Peso 900 g.	22,80	<b>27,82</b>
	<b>GOFG40</b>	Godox WITSTRO Impugnatura FG-40 per AD360 AD200	11,51	<b>14,04</b>
	<b>GOADS15</b>	Godox Tappo di protezione Bulbo Flash per AD360 e AD200	4,56	<b>5,56</b>
	<b>GOW360B</b>	Godox Bulbo Flash per <b>AD360</b> (Ricambio)	67,05	<b>81,80</b>













Immagine	Codice	Descrizione	Listino + Iva	IVATO PUBBLICO
	<b>GOAD200PC</b>	Godox <b>AD200-PC</b> Protezione in Silicone per AD200pro <b>IMPORTANTE per gli USI GRAVOSI in ESTERNI</b>	16,20	<b>19,76</b>
	<b>GOEC200</b>	Godox <b>EC-200</b> Testa Esterna con contatto caldo per AD200	40,98	<b>50,00</b>
	<b>GOADL</b>	Godox <b>AD-L</b> Testa Led per AD200	20,94	<b>25,55</b>
	<b>GOH200R</b>	Godox <b>H200R</b> Testa Sferica con attacco <b>MAGNETICO</b>	  90,53	<b>110,45</b>
	<b>GOH200</b>	Godox <b>H-200</b> Testa Speedlite Fresnel per AD200	56,47	<b>68,89</b>
	<b>GOH200J</b>	Godox <b>H-200J</b> Testa Nuda per AD200 (Lampada Flash NON inclusa)	25,50	<b>31,11</b>
	<b>GOMT01</b>	Godox <b>MT-01</b> Stativo da tavolo per Flash A1 e AD200	13,66	<b>16,67</b>
	<b>GOWB29</b>	Godox Batteria per AD200 e AD200pro	64,11	<b>78,21</b>
	<b>GOC29</b>	Godox Caricabatteria per AD200 e AD200pro	21,86	<b>26,66</b>
	<b>GOADFT200</b>	Godox <b>ADFT200</b> Lampada Flash per AD200	36,43	<b>44,45</b>
	<b>GOBAG</b>	Godox Borsa per AD200	12,76	<b>16,00</b>



Immagine	Codice	Descrizione	Listino + Iva	IVATO PUBBLICO
----------	--------	-------------	---------------	----------------

### Flash Anulare Beauty R-200 per AD200 / AD200 pro













	<b>GOR200</b>	<b>Godox Flash Anulare Beauty R-200</b> Espressamente dedicato ai Flash AD200 / AD200 pro Potenza Flash : 200w Temperatura di colore Flash : 5800±200K Temperatura di colore luce pilota : 4500±300K Potenza luce pilota : 10w (20 perle di luce) Lux : 1300 a 0,5 m. Dimensioni 188x188x60 mm. - Peso : 0,64 kg.		301,12	<b>367,37</b>
	<b>GOR200HC20</b>	Godox Griglia a Nido d'ape da 20° per Flash R-200		20,71	<b>25,27</b>
	<b>GOR200HC30</b>	Godox Griglia a Nido d'ape da 30° per Flash R-200		20,71	<b>25,27</b>
	<b>GOR200HC40</b>	Godox Griglia a Nido d'ape da 40° per Flash R-200		20,71	<b>25,27</b>
	<b>GORFT25S</b>	Godox <b>RFT-25S</b> Parabola Silver per Flash R-200		64,75	<b>79,00</b>
	<b>GOR200RH20</b>	Godox Griglia a Nido d'ape da 20° per Parabola RFT-25S		59,53	<b>72,63</b>
	<b>GOR200RH30</b>	Godox Griglia a Nido d'ape da 30° per Parabola RFT-25S		59,53	<b>72,63</b>
	<b>GOR200RH40</b>	Godox Griglia a Nido d'ape da 40° per Parabola RFT-25S		50,53	<b>61,65</b>
	<b>GOR200CF</b>	Godox <b>R-200CF</b> KIT GELATINE COLORATE per Flash R-200		56,08	<b>68,42</b>
	<b>GOCB56</b>	Godox <b>CD-56</b> Borsa per Flash R-200		102,67	<b>125,26</b>
	<b>GOCB57</b>	Godox <b>CD-57</b> Borsa per Flash R-200 (nella confezione)		18,85	<b>23,00</b>

Immagine	Codice	Descrizione	Listino + Iva	IVATO PUBBLICO
----------	--------	-------------	---------------	----------------

### ACCESSORI per AD100

	<b>GOWB100</b>	Godox <b>VB-100</b> - Batteria Litio per <b>AD100pro</b> - 7,2v / 2600 mAh	50,81	62,00
--	----------------	--	-------	-------

### ACCESSORI per FLASH GODOX

	<b>GOAKR1</b>	Godox <b>KIT AK-R1</b> Accessori <b>MAGNETICI</b> per Flash a Testa Tonda AD200 con H200R - Flash V1 - Flash AD100	 54,10	66,00
	<b>GOSR1</b>	Godox <b>SR-1</b> Adattatore circolare magnetico per Testa Fresnel V860 - TT685	7,67	9,36
	<b>GOMLCD15</b>	Godox <b>ML-CD15</b> Cupola diffusore ripiegabile • Con adattatore a testa tonda, è compatibile con i Flash V1, AD100Pro e AD200Pro. • Con l'adattatore rettangolare testa tonda è compatibile con i flash a testa quadrata V860 TT685 AD200 • Con l'adattatore di montaggio è compatibile con tutte le luci video ML30, ML30BI, ML60, ML60BI, AD300Pro e AD400Pro.	31,44	38,00
	<b>GOMLCS1625</b>	Godox <b>ML-CS1625</b> Soft Tent <b>PIEGHEVOLE</b> • Con adattatore a testa tonda, è compatibile con i Flash V1, AD100Pro e AD200Pro. • Con l'adattatore rettangolare testa tonda è compatibile con i flash a testa quadrata V860 TT685 AD200 • Con l'adattatore di montaggio è compatibile con tutte le luci video ML30, ML30BI, ML60, ML60BI, AD300Pro e AD400Pro.	42,28	52,00

### Kit AK-R21

	<b>GOAK21</b>	Godox <b>AK-R21</b> Attacco porta Slide per Flash a Testa Tonda AD200 con H200R - Flash V1 - Flash AD100	 81,15	99,00
	<b>GOAKR25</b>	Godox <b>AK-R25</b> Adattatore per Flash a Testa Fresnel per AK-R21 V-860 - TT685	8,19	9,99
	<b>GOAKS</b>	Godox <b>AK-S</b> Set 60 Diapositive per AK-R21	 44,26	54,00
	<b>GOMT01</b>	Godox <b>MT-01</b> Stativo da tavolo per Flash	13,66	16,67

Immagine	Codice	Descrizione	Listino + Iva	IVATO PUBBLICO
----------	--------	-------------	---------------	----------------

## Proiettori OTTICI per Monotorce FLASH e LED

 <p><b>GOBFP</b></p> <p>1x Unità Proiettore 1x Set Maschere Gobo 1x Proiettore 1x Obiettivo da 85mm 1x Gobo set MLP-GS 1x Clip per filtri colorati 1x Porta Gobo 1x Borsa</p>	<p><b>Godox BFP Proiettore Ottico per Monotorce FLASH</b></p> <ul style="list-style-type: none"> <li>• Attacco Obiettivi : Canon EF</li> <li>• Attacco Proiettore : Bowens</li> <li>• Dimensioni (escluso Obiettivo) ≈ 220x220x232 mm. - Peso 1,3 kg.</li> <li>• Dimensioni Obiettivo da 48 mm. = 104x104x160 mm. - Peso 1,2 kg.</li> </ul>	 <p>245,08</p> <p><b>299,00</b></p>
	<p><b>GOBLP</b></p> <p>1x Obiettivo 85 mm. 1x Supporto Gel 1x Borsa</p> <p><b>Godox BLP Proiettore Ottico per Monotorce LED</b></p> <ul style="list-style-type: none"> <li>• Attacco Obiettivi : Canon EF</li> <li>• Attacco Proiettore : Bowens</li> <li>• Potenza luminosa massima 300w</li> <li>• Dimensioni (escluso Obiettivo) ≈ 220x220x232 mm. - Peso 1,3 kg.</li> <li>• Dimensioni Obiettivo da 48 mm. = 104x104x160 mm. - Peso 1,2 kg.</li> </ul>	 <p>245,08</p> <p><b>299,00</b></p> <p><i>Coming Soon</i></p>

## Accessori per Monotorce Linea **PRO** (Attacco Bowens)

 <p><b>GORFT13</b></p>	<p>Godox <b>RFT-13</b> Parabola Standard <b>PRO</b> Ø21 cm. Attacco Bowens</p>	<p>32,71</p> <p><b>39,90</b></p>
 <p><b>GORFT14</b></p>	<p>Godox <b>RFT-14</b> Parabola Standard <b>PRO</b> Ø18 cm. Attacco Bowens</p>	<p>38,21</p> <p><b>46,62</b></p>
 <p><b>GORFT4</b></p>	<p>Godox <b>RFT-4</b> Parabola Grandangolare <b>PRO</b> Ø12 cm. Attacco Bowens</p>	<p>18,11</p> <p><b>21,99</b></p>
 <p><b>GORFT17</b></p>	<p>Godox <b>RFT-17</b> Parabola <b>PRO</b> per Ombrello Ø15 cm. Attacco Bowens</p>	<p>34,67</p> <p><b>42,29</b></p>
 <p><b>GOSN05</b></p>	<p>Godox <b>SN-05</b> Cono SNOOT <b>PRO</b> con Griglia nido d'ape Attacco Bowens</p>	<p>34,66</p> <p><b>42,29</b></p>

Immagine	Codice	Descrizione	Listino + Iva	IVATO PUBBLICO
	<b>GORFT</b>	Godox PARABOLA <b>STANDARD</b> Attacco Bowens	18,21	<b>22,22</b>
	<b>GOBDRS42</b>	Godox PARABOLA <b>BEAUTY SILVER</b> Ø 42 cm. Attacco Bowens	63,06	<b>77,00</b>
	<b>GOBDRW42</b>	Godox PARABOLA <b>BEAUTY WHITE</b> Ø 42 cm. Attacco Bowens	63,06	<b>77,00</b>
	<b>GOSN01</b>	Godox <b>SNOOT</b> con GRIGLIA Attacco Bowens	12,46	<b>15,20</b>
	<b>GOBDG</b>	Godox Portafiltri Con 4 Alette + FILTRI COLORATI	24,88	<b>30,35</b>
	<b>GOSBFW6060</b>	Godox Soft Box 60x60 con GRIGLIA Attacco Bowens	36,44	<b>44,46</b>







Immagine	Codice	Descrizione	Listino + Iva	IVATO PUBBLICO
	<b>GOSBFW6090</b>	Godox Soft Box 60x90 con GRIGLIA Attacco Bowens	46,59	<b>56,84</b>
	<b>GOSBFW70100</b>	Godox Soft Box 70x100 con GRIGLIA Attacco Bowens	49,77	<b>60,72</b>
	<b>GOSBFW80120</b>	Godox Soft Box 80x120 con GRIGLIA Attacco Bowens	64,00	<b>78,08</b>
	<b>GOSBFW35160</b>	Godox STRIP Box 35x160 con GRIGLIA Attacco Bowens	59,53	<b>72,63</b>
	<b>GOSBFWOCTA95</b>	Godox Soft Box OCTA 95 con GRIGLIA Attacco Bowens	52,43	<b>63,96</b>
	<b>GOSBFWOCTA120</b>	Godox Soft Box OCTA 120 con GRIGLIA Attacco Bowens	75,00	<b>91,51</b>
	<b>GOSBFWOCTA140</b>	Godox Soft Box OCTA 140 con GRIGLIA Attacco Bowens	79,98	<b>97,58</b>

Immagine	Codice	Descrizione	Listino + Iva	IVATO PUBBLICO
	<b>GOPT90H</b>	Godox <b>PT-90H</b> Soft Box <b>Parabolico</b> Ø 90 Attacco Bowens Senza Griglia (Opzionale)	79,98	<b>97,58</b>
	<b>GOPT120H</b>	Godox <b>PT-120H</b> Soft Box <b>Parabolico</b> Ø120 Attacco Bowens Senza Griglia (Opzionale)	100,42	<b>122,51</b>
	<b>GOCS65D</b>	Godox <b>CS-65D</b> - Soft Box <b>LANTERNA</b> Ø65 cm. Attacco Bowens	44,35	<b>54,11</b>
	<b>GOCS85D</b>	Godox <b>CS-85D</b> - Soft Box <b>LANTERNA</b> Ø80 cm. Attacco Bowens	53,23	<b>64,93</b>
	<b>GOSS65</b>	Godox <b>SS-65 DRAPPO</b> per Lanterna Ø65 cm. Progettato per limitare e modificare la diffusione del fascio molto ampio della lanterna	31,02	<b>37,83</b>
	<b>GOSS85</b>	Godox <b>SS-85 DRAPPO</b> per Lanterna Ø85 cm. Progettato per limitare e modificare la diffusione del fascio molto ampio della lanterna	35,46	<b>43,28</b>
	<b>GOSBOCTAR80</b>	Godox Soft Box <b>RIPIEGABILE OCTA 80</b> con <b>GRIGLIA</b> Attacco Bowens	50,91	<b>62,11</b>



Immagine	Codice	Descrizione	Listino + Iva	IVATO PUBBLICO
	<b>GOQRP70</b>	Godox <b>QR-P70</b> Soft Box <b>Parabolico RIPIEGABILE Ø 70</b> Attacco Bowens Senza Griglia (Opzionale)	106,55	<b>129,99</b>
	<b>GOQRP90</b>	Godox <b>QR-P90</b> Soft Box <b>Parabolico RIPIEGABILE Ø 90</b> Attacco Bowens Senza Griglia (Opzionale)	124,41	<b>151,78</b>
	<b>GOQRP120</b>	Godox <b>QR-P120</b> Soft Box <b>Parabolico RIPIEGABILE Ø120</b> Attacco Bowens Senza Griglia (Opzionale)	142,18	<b>173,46</b>
	<b>GOPT70GRID</b>	Godox <b>Griglia PT-70</b> per Soft Box <b>Parabolico Ø 70</b>	17,69	<b>21,58</b>
	<b>GOPT90GRID</b>	Godox <b>Griglia PT-90</b> per Soft Box <b>Parabolico Ø 90</b>	23,99	<b>29,27</b>
	<b>GOPT120GRID</b>	Godox <b>Griglia PT-120</b> per Soft Box <b>Parabolico Ø 120</b>	32,88	<b>40,11</b>

### Lente di FRESNEL per Illuminatori LED e Set Alette Barndoors



	<b>GOFLS8</b>	Godox <b>FLS8</b> Lente Fresnel 8" (203 mm.) attacco Bowens La lente di Fresnel FLS8 è progettata specificamente per <b>TUTTI gli illuminatori a LED Godox con attacco Bowens</b> , ad eccezione del Knowled M600D per il quale va usata la lente FLS10. Aumenta la potenza massima della luce e consente di regolare in modo continuo l'angolo del fascio tra 10° Spot e 40° Flood. In dotazione : Borsa trasporto CB44	154,92	<b>189,00</b>
	<b>GOLB01</b>	Godox <b>LB-01</b> Alette (Barndoors) per Lente <b>FLS8</b> Con queste alette è possibile modellare e controllare la direzione e la diffusione del raggio di luce. Possono essere utilizzate per tagliare il raggio, in modo che la luce cada su un'area specifica e prevengono le fuoriuscite di luce che possono causare bagliori indesiderati dell'obiettivo.	89,34	<b>109,00</b>

Immagine	Codice	Descrizione	Listino + Iva	IVATO PUBBLICO
<b>Soft Box Focusing Parabolici RIPIEGABILI</b> Sistema di messa a fuoco parabolica della luce				
	<b>GOP68KIT</b> Godox Soft Box Parabolico ripiegabile con messa a fuoco della luce <b>Kit P68</b> Montato Indirettamente su flash o luce video LED Focalizzazione semplice e rapida per modellare la luce Softbox con messa a fuoco indiretta da <b>70 cm.</b> Movimento fluido della barra graduata di messa a fuoco Design a 24 spicchi Forma parabolica Supporto Bowens incluso	<b>1.222,38</b>	<b>1.491,30</b>	
	<b>GOP88KIT</b> Godox Soft Box Parabolico ripiegabile con messa a fuoco della luce <b>Kit P88</b> Montato Indirettamente su flash o luce video LED Focalizzazione semplice e rapida per modellare la luce Softbox con messa a fuoco indiretta da <b>90 cm.</b> Movimento fluido della barra graduata di messa a fuoco Design a 24 spicchi Forma parabolica Supporto Bowens incluso	<b>1.402,14</b>	<b>1.710,61</b>	
	<b>GOP128KIT</b> Godox Soft Box Parabolico ripiegabile con messa a fuoco della luce <b>Kit P128</b> Montato Indirettamente su flash o luce video LED Focalizzazione semplice e rapida per modellare la luce Softbox con messa a fuoco indiretta da <b>120 cm.</b> Movimento fluido della barra graduata di messa a fuoco Design a 24 spicchi Forma parabolica Supporto Bowens incluso	<b>1.581,90</b>	<b>1.929,92</b>	
	<b>GOP158KIT</b> Godox Soft Box Parabolico ripiegabile con messa a fuoco della luce <b>Kit P158</b> Montato Indirettamente su flash o luce video LED Focalizzazione semplice e rapida per modellare la luce Softbox con messa a fuoco indiretta da <b>150 cm.</b> Movimento fluido della barra graduata di messa a fuoco Design a 24 spicchi Forma parabolica Supporto Bowens incluso	<b>1.761,66</b>	<b>2.149,23</b>	



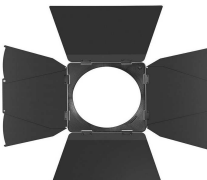

Immagine	Codice	Descrizione	Listino + Iva	IVATO PUBBLICO
----------	--------	-------------	---------------	----------------

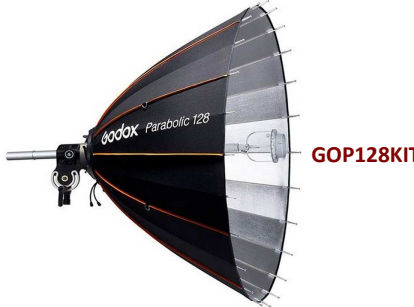
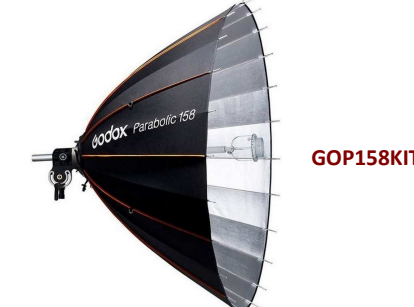
I Soft Box parabolici “Godox Parabolic Light Focusing System” sono modellatori parabolici, che consentono di focalizzare con precisione la luce del Flash o del Faro LED, consentendo di generare stili di luce molto diversi tra loro. Il tutto soltanto con un solo Soft Box. Infatti questo modellatore è dotato di una speciale asta di messa a fuoco che consente di spostare la fonte di luce lungo l’asse della parabola.

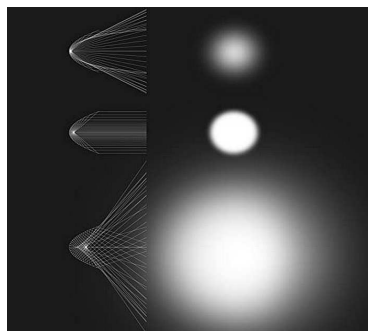
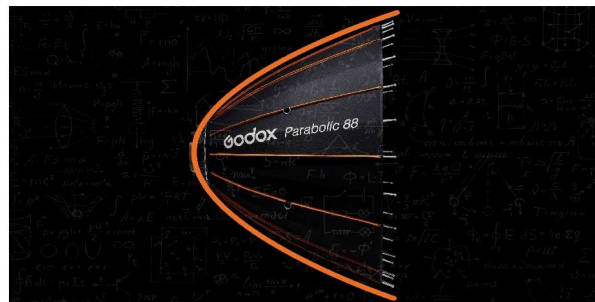

Principio di funzionamento : La luce del flash colpisce dapprima il fondo del modellatore, da lì successivamente viene riflessa verso l'esterno, verso il soggetto. La posizione della fonte di luce lungo l’asse della parabola determinerà come la luce viene riflessa, producendo così tipi di illuminazioni assai diverse tra loro.

**Posizione interna :** quando la fonte di luce è posizionata vicino al fondo della parabola, i raggi luminosi si riflettono con una proiezione molto stretta generando un raggio di luce concentrato e focalizzato, con un'elevata quantità di contrasto.

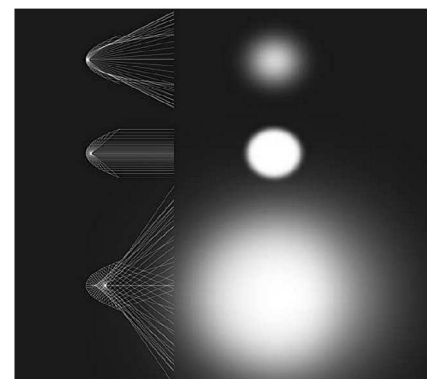

**Posizione nel fuoco :** posizionando la fonte di luce nel fuoco della parabola, la luce riflessa dal fondo produrrà fasci di luce esattamente paralleli. In questa posizione verrà generata la massima efficienza di uscita. Esattamente come un canonico Soft Box Parabolico.

**Posizione esterna :** quando la sorgente luminosa è posizionata lontano dal fondo del modellatore, i raggi di luce riflessa si diffondono su un'area molto ampia. Ciò produce un'illuminazione morbida e brillante con meno contrasto.



I riflettori parabolici GODOX Parabolic sono costituiti da un design a 24 spicchi, che rende questo modellatore estremamente vicino a una fonte di luce perfettamente circolare.

Compatibilità con una gamma di marchi Flash : Gli anelli adattatori GODOX Parabolic Reflector sono disponibili in vari raccordi : raccordo S-Type Bowens, raccordo GODOX, raccordo Broncolor e il raccordo Profoto.



Il sistema di focalizzazione della luce con modellatore parabolico GODOX Parabolic è l'ultimo sistema nato per la modifica della luce da studio di cui nessun fotografo di studio di fascia alta dovrebbe fare a meno. Ogni fotografo commerciale, di moda, di bellezza, di ritratti o di lifestyle, sarà sicuramente in grado di apprezzare l’uso di questo Light Shaper davvero unico e versatile.

Immagine	Codice	Descrizione	Listino + Iva	IVATO PUBBLICO
----------	--------	-------------	---------------	----------------

### Anelli adattatori GODOX e PROFOTO per Soft Box Parabolici RIPIEGABILI

	<b>GOPF2</b>	Godox Anello <b>SA-GD</b> Adattatore <b>PROFOTO</b> per Softbox Parabolici <b>RIPIEGABILI QR-P70 P90 P120</b>	32,75	<b>39,80</b>
	<b>GOSAGD</b>	Godox Anello <b>SA-PF2</b> Adattatore <b>GODOX</b> per Softbox Parabolici <b>RIPIEGABILI QR-P70 P90 P120</b>	21,05	<b>25,72</b>

### Anelli adattatori PROFOTO - ELINCHROME - BRONCOLOR - BOWENS

	<b>GOSAPF</b>	Godox Anello <b>SA-PF</b> per softbox - Attacco <b>PROFOTO</b>	20,13	<b>24,56</b>
	<b>GOSAEC</b>	Godox Anello <b>SA-EC</b> per softbox - Attacco <b>ELINCHROME</b>	12,94	<b>15,79</b>
	<b>GOSABW</b>	Godox Anello <b>SA-BW</b> per softbox - Attacco <b>BOWENS</b>	12,94	<b>15,79</b>
	<b>GOSABR</b>	Godox Anello <b>SA-BR</b> per softbox - Attacco <b>BRONCOLOR</b>	12,94	<b>15,79</b>
	<b>GOSAU</b>	Godox Anello <b>SA-U</b> Universale per softbox ( <b>anello interno</b> ) da aggiungere all'anello personalizzato	13,12	<b>16,00</b>

### Lente di FRESNEL per Illuminatori LED e Set Alette Barndoors

	<b>GOFLS8</b>	<p>Godox <b>FLS8</b> Lente Fresnel 8" (203 mm.) attacco Bowens</p> <p>La lente di Fresnel <b>FLS8</b> è progettata specificamente per <b>TUTTI gli illuminatori a LED Godox con attacco Bowens</b>, ad eccezione del Knowled M600D per il quale va usata la lente FLS10.</p> <p>Aumenta la potenza massima della luce e consente di regolare in modo continuo l'angolo del fascio tra 10° Spot e 40° Flood.</p> <p><b>In dotazione : Borsa trasporto CB44</b></p>	154,92	<b>189,00</b>
	<b>GOLB01</b>	<p>Godox <b>LB-01</b> Alette (Barndoors) per Lente <b>FLS8</b></p> <p>Con queste alette è possibile modellare e controllare la direzione e la diffusione del raggio di luce. Possono essere utilizzate per tagliare il raggio, in modo che la luce cada su un'area specifica e prevengono le fuoriuscite di luce che possono causare bagliori indesiderati dell'obiettivo.</p>	89,34	<b>109,00</b>









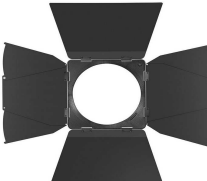

Immagine	Codice	Descrizione	Listino + Iva	IVATO PUBBLICO
<b>Borse Valige Trolley</b>				
	<b>GOCB05</b>	Godox Borsa FLOSCIA <b>CB-05</b> per 2 Monotorce Dimensioni : 72 x 24 x 24 cm. - Peso : 1,8 kg.	40,89	<b>49,89</b>
	<b>GOCB04</b>	Godox Borsa TROLLEY <b>CB-04</b> per 2 Monotorce Dimensioni : 78 x 24 x 24 - Peso : 5 kg.	57,77	<b>70,48</b>
	<b>GOCB06</b>	Godox Borsa TROLLEY <b>CB-06</b> per 3 Monotorce Dimensioni : 94 x 34 x 25	79,09	<b>96,49</b>
	<b>GOAD600BAG</b>	Godox BORSA TRACCOLLA per <b>AD600</b>	15,37	<b>18,75</b>
	<b>GOCB11</b>	Godox Borsa <b>B-11</b> per AD400pro Dimensioni : 38 x 13,5 x 24,5 cm. - Peso : 0,97 kg.	37,70	<b>46,00</b>
	<b>GOCB12</b>	Godox Borsa <b>B-12</b> per AD600 / AD600pro Dimensioni : 33 x 28 x 16 cm.	38,26	<b>46,67</b>
	<b>GOBAG</b>	Godox Borsa per <b>AD200</b>	12,76	<b>15,56</b>
	<b>GOCB56</b>	Godox <b>CD-56</b> Borsa per Flash R-200	102,67	<b>125,26</b>
	<b>GOCB57</b>	Godox <b>CD-57</b> Borsa per Flash R-200 (in dotazione)	18,85	<b>23,00</b>
	<b>GOCB15</b>	Godox Borsa <b>CB-15</b> (S-30 / S-60) Dimensioni esterne : 47 x 35 x 32 cm - Peso : 500 gr.	58,29	<b>71,11</b>
	<b>GOCB14</b>	Godox Borsa <b>CB-14</b> per Stativi Dimensioni esterne : 50 x 15 x 15 cm. - Peso : 700 gr.	15,48	<b>18,89</b>

Immagine	Codice	Descrizione	Listino + Iva	IVATO PUBBLICO
----------	--------	-------------	---------------	----------------

## Accessori per Sala Posa

















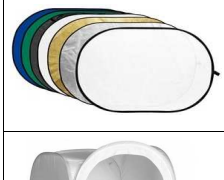



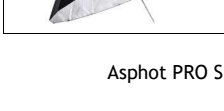

	<b>FO27511N</b>	Fondale in carta 2,73 x 11 m. <b>NERO</b>	64,75	<b>79,00</b>
	<b>FO27511B</b>	Fondale in carta 2,73 x 11 m. <b>BIANCO</b>	64,75	<b>79,00</b>
	<b>FO27511C</b>	Fondale in carta 2,73 x 11 m. <b>CELESTE</b>	64,75	<b>79,00</b>
	<b>FO27511V</b>	Fondale in carta 2,73 x 11 m. <b>VERDE</b>	64,75	<b>79,00</b>
	<b>GOB3W</b>	Godox Coppia ganci <b>TRIPLI</b> portafondali con 3 Expan	64,75	<b>79,00</b>
	<b>GOBS04</b>	Godox Porta Fondali <b>BS-04</b> (H260 x L300)	<b>NEW PRICE</b> 89,34	<b>109,00</b>
	<b>GO8046</b>	Godox Kit Pannello Riflettente 5 in 1 Ø 80 cm.	12,90	<b>15,74</b>
	<b>GO8047</b>	Godox Kit Pannello Riflettente 5 in 1 Ø 110 cm.	17,73	<b>21,63</b>
	<b>GO8048</b>	Godox Pannello riflettente 7 in 1 150x200 cm. (RFT-10)	56,56	<b>69,00</b>
	<b>GO8052</b>	Godox Gabbia di Luce 50x50x50	23,97	<b>29,24</b>
	<b>GO8051</b>	Godox Gabbia di Luce 80x80x80	33,56	<b>40,94</b>
	<b>DO102008</b>	<b>Dörr</b> Taglierina Rotativa Standard 45 cm. • Taglio Max : 10 fogli 80 g/mq • Dimensioni : 570 x 195 mm. - Peso : 1120 g. • EAN : 4000461087608	20,41	<b>24,90</b>
	<b>GO00884T</b>	Godox Ombrello Ø 84 cm. Bianco Traslucido	7,67	<b>9,36</b>
	<b>GO00284BS</b>	Godox Ombrello Ø 84 cm. BLACK/SILVER	9,59	<b>11,70</b>
	<b>GO00184WS</b>	Godox Ombrello Ø 84 cm. WHITE/SILVER	9,59	<b>11,70</b>
	<b>GO008101T</b>	Godox Ombrello Ø 101 cm. Bianco Traslucido	9,59	<b>11,70</b>
	<b>GO002101BS</b>	Godox Ombrello Ø 101 cm BLACK/SILVER	11,51	<b>14,04</b>
	<b>GOUBL3</b>	Godox Ombrello GIGANTE Ø 185 cm. BLACK/SILVER	58,48	<b>71,35</b>
	<b>GOUBL2</b>	Godox Ombrello GIGANTE Ø 185 cm. Bianco Traslucido	32,60	<b>39,77</b>

Immagine	Codice	Descrizione	Listino + Iva	IVATO PUBBLICO
	<b>GOSBUBW120</b>	Godox Soft Box Portatile OMBRELLO Octa 120 Universale	23,97	<b>29,24</b>
	<b>GORH01</b>	Godox Braccetto Supporto RH-01 per pannelli riflettenti	19,17	<b>23,39</b>
	<b>GOLB02</b>	Godox Giraffa Light Boom <b>LB-02 MOLLA</b> Giraffa di medie dimensioni con sacco di sabbia rotante a 180° Stativo : Altezza massima 180 cm. - Segmenti : 2 Braccio Boom : Ø34,5 - Ø29,5 mm. - Lunghezza Massima : 265 cm. Peso supportato : 4 kg.	102,67	<b>125,26</b>
	<b>DO372415</b>	<b>Dörr</b> Stativo LS-2000 (H79÷197 cm.) - Carico 2 Kg. Peso 926 g.	16,31	<b>19,90</b>
	<b>GO213B</b>	Godox Stativo 213B (H51÷213 cm.) - Carico 2 Kg. Peso 1,4 kg	27,05	<b>33,00</b>
	<b>GOLS304</b>	Godox Stativo <b>MOLLA LS-304</b> (H70÷200 cm.) - Carico 4 Kg. Peso 1,24 Kg.	<b>NEW PRICE</b> 34,34	<b>41,90</b>
	<b>GO260T</b>	Godox Stativo <b>PNEU 260T</b> (H100÷260 cm.) - Carico 8 Kg. Peso 1,91 Kg.	<b>NEW PRICE</b> 45,00	<b>54,90</b>
	<b>K080AC</b>	<b>KUPO 080AC</b> Stativo PNEU "Click System" (H104÷244 cm.) - Carico 5 Kg. Peso 1,3 kg	90,84	<b>110,82</b>
	<b>K198</b>	<b>KUPO 198</b> Stativo UNIVERSALE - (H114÷385 cm.) - Carico 9 Kg. Peso 2,2 kg	103,60	<b>126,39</b>
	<b>K121</b>	<b>KUPO 121</b> Stativo "Click System" (H127÷366 cm.) - Carico 9 Kg. Peso 3 kg	136,27	<b>166,25</b>
	<b>GOADS16</b>	<b>Godox Mini Stativo AD S-16</b> (H50,8 ÷ 82,55 cm.) Attacco 3/4" - Peso 900 g.	22,80	<b>27,82</b>
	<b>GOMT01</b>	<b>Godox Stativo da tavolo MT-01</b> (H11÷21 cm.) - Carico 2,5 Kg. Peso 120 g.	13,66	<b>16,67</b>
	<b>DO373600</b>	<b>Dörr</b> Adattatore SPIGOT maschio/maschio 1/4" - 3/8" Silver	8,50	<b>14,90</b>
	<b>ROEC11</b>	Godox Cavo Sincro Flash PC - Jack 6,3 per Monotorcia	15,16	<b>18,50</b>
	<b>ROEC21</b>	Godox Alimentazione Rete 220v per Flash Monotorcia	15,16	<b>18,50</b>
	<b>GOSF4560</b>	Godox Kit Bandiera Ruvido SF-4560 - 45x60	176,23	<b>215,00</b>
	<b>GOSF6090</b>	Godox Kit Bandiera Ruvido SF-6090 - 60x90	254,10	<b>310,00</b>

**I kit di bandiere SF4560 e SF6090, sono un set completo di elementi per la modellazione della luce. Aiutano a controllare la luce che cade sul soggetto fotografato o filmato. Nel kit sono incluse cinque strutture pieghevoli per il supporto di cinque schermi in tela.**

Immagine	Codice	Descrizione	Listino + Iva	IVATO PUBBLICO
----------	--------	-------------	---------------	----------------

## Kit Bandiera 45x60 e 60x90 cm.

Il Kit Bandiera di Tela 45x60 o 60x90 cm. di Godox è un set completo di strumenti per modellare, contornare, e controllare la luce che cade sul soggetto.

Il kit include **cinque cornici pieghevoli e cinque tessuti**. Le cornici sono aperte (solo tre lati) per evitare ombre.

Il kit è anche dotato di schermi in seta da 1 e 2 stop per una diffusione sottile, ed anche di reti nere da 1 e 2 stop per ridurre l'intensità della luce e aggiungere un leggero contrasto.

Godox fornisce inoltre un tessuto nero solido da utilizzare per bloccare o "bandierare" la luce indesiderata dallo scatto.

Ideale per lavori da tavolo o piccoli oggetti, il kit contiene anche un punto a rete nero pieno da 15 cm. e un punto a rete nero, oltre a un punto a rete nero pieno da 10x35 cm. e un dito a rete nero. Il tutto è racchiuso in una custodia dal design intelligente che rivela il codice colore dello schermo per una facile selezione.



### Caratteristiche:

- **Ampio controllo degli effetti di luce**

Il kit offre ai creatori di immagini un modo semplice per regolare il contrasto delle aree chiare e scure del soggetto per rendere convenientemente uno stile personale assumendo il controllo dello schema di illuminazione.



- **Schermi a rete singola nera e schermi a rete doppia nera**

Possono essere utilizzati per controllare le luci che cadono sul soggetto e alterare il contrasto generale.

- **Serigrafia a 1 stop**

La serigrafia da 1 stop fornisce una diffusione moderata, riduce il contrasto e apre le ombre pur mantenendo un po' di vivacità.

- **Serigrafia a 2 stop**

La serigrafia a 2 stop offre una diffusione pronunciata per un aspetto notevolmente morbido.



- **Tessuto bloccante nero solido**

Il solido tessuto nero è perfetto per bloccare la luce indesiderata proveniente dal soggetto o creare ombre.

- **Codice colore**

Gli schermi in tessuto sono dotati di codifica a colori dello stand industriale per una rapida selezione sul set.

- **Dita e punti**

I punti e le dita in rete nera e tessuti solidi consentono di modellare la luce, proprio come la bandiera e gli schermi più grandi, ma su scala ridotta per lavori come l'imaging da tavolo.



- **Portatile e facile da usare**

La custodia per il trasporto ha spazio più che sufficiente per una rapida installazione e smontaggio. Ha anche una maniglia ergonomica per un utilizzo confortevole. Il codice colore dello schermo è visibile dalla custodia, rendendo la scelta facile.

### Contenuto della confezione

- 5 strutture metalliche pieghevoli per schermi
- Schermo nero in tela solida (bordo nero)
- Schermo nero a maglia singola (bordo verde)
- Schermo nero a maglia doppia (bordo rosso)
- Schermo di diffusione in seta da 1-stop (bordo grigio)
- Schermo di diffusione in seta da 2-stop (bordo giallo)
- Schermo piccolo a striscia "finger" nero compatto
- Schermo piccolo a striscia "finger" nero a rette
- Schermo piccolo a cerchio "dot" nero compatto
- Schermo piccolo a cerchio "dot" nero a rette
- Borsa da trasporto



Immagine	Codice	Descrizione	Listino + Iva	IVATO PUBBLICO
----------	--------	-------------	---------------	----------------

## Flash V-1 pro

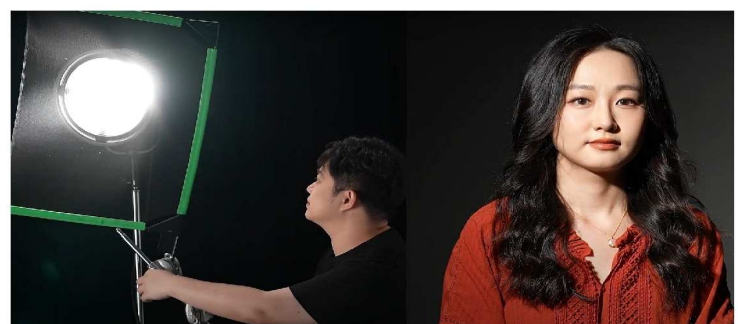

# V1Pro

	<b>GOV1PC</b>	Godox <b>V1pro-C</b> Master Flash per Canon EOS	323,69	395,00
	<b>GOV1PN</b>	Godox <b>V1pro-N</b> Master Flash per Nikon AF	323,69	395,00
	<b>GOV1PS</b>	Godox <b>V1pro-S</b> Master Flash per Sony MI	323,69	395,00
	<b>GOV1PO</b>	Godox <b>V1pro-O</b> Master Flash per Olympus/Panasonic	323,69	395,00
	<b>GOV1PF</b>	Godox <b>V1pro-F</b> Master Flash per FUJI	323,69	395,00
	<b>GOV1PP</b>	Godox <b>V1pro-P</b> Master Flash per PENTAX	323,69	395,00
	<b>GOSU1</b>	Godox <b>SU-1</b> Flash secondario staccabile	48,36	59,00
	<b>GOAKR1</b>	Godox KIT <b>AK-R1</b> Accessori <b>MAGNETICI</b> per testa Flash Tonda AD200 con H200R - Flash V1 - Flash AD100	54,10	66,00

**Il Godox V1 Pro è dotato di un 2° Flash (SU-1) staccabile e pilotato in remoto per una migliore luce di riempimento sul Set.**

- **Potenza 75 w/s** (ISO 100, Zoom 50mm)
- Durata del lampo : (0.1) - 1 / 300s - 1 / 20.000s
- Tempo di ricarica a piena potenza 1,5 secondi
- Stabilità del colore : 5600K ± 200K
- Modi Flash : E TTL / M / Strobo / Sincro HSS a 1/8000 / FEC / FEB
- Sincronizzazione 1^ 2^ tendina
- **Modo Manuale : 81 step 1/256 - 1/1 - Incrementi di 1/10**
- Testa Zoom 28 - 105mm. inclinabile all'indietro (-30°)
- **Sistema di resistenza al calore che garantisce fino a 100 lampi continui.**
- Modalità Radio Master e Slave protocollo "Godox X System"
- Portata Radio 100 m.
- Lazer AF Assist Light
- Testa rotonda per illuminazione circolare (Beauty)
- Supporto per modificatori di luce magnetici
- **Lampada pilota a LED da 2w con regolazione della luminosità da 1 a 10.**
- Serraggio del Flash con leva di bloccaggio dello zoccolo
- **Nuova Batteria Litio da 7,2v 2980 mAh e Porta USB-C per la ricarica**
- Autonomia 480 lampi a piena potenza
- Lazer AF Assist Light e SMD LED Light
- Porta USB-C per aggiornamenti firmware
- Porta Sincro da 2,5 mm.
- **Porta di alimentazione supplementare per Power Pack Flash Godox PB960.**
- Protezione da surriscaldamento (Blocco del Flash)
- Dimensioni : 76 x 93 x 197 mm. - Peso : 534 g. con batteria
- **OPZIONAL : Trigger X2T - Xpro - XproII - X3**



### Nella Confezione

- 1x Flash V1 Pro
- 1x Flash secondario staccabile SU-1
- 1x Batteria al litio
- 1x USB-C cavo di ricarica
- 1x Borsa

### Nella Confezione



Immagine	Codice	Descrizione	Listino + Iva	IVATO PUBBLICO
----------	--------	-------------	---------------	----------------

## Flash V-1

# V1

	<b>GOV1C</b>	Godox <b>V-1C</b> - Master Flash per Canon EOS	242,62	296,00
	<b>GOV1N</b>	Godox <b>V-1N</b> - Master Flash per Nikon AF	242,62	296,00
	<b>GOV1S</b>	Godox <b>V-1S</b> - Master Flash per Sony MI	242,62	296,00
	<b>GOV1O</b>	Godox <b>V-1O</b> - Master Flash per Olympus/Panasonic	242,62	296,00
	<b>GOV1F</b>	Godox <b>V-1F</b> - Master Flash per FUJI	242,62	296,00
	<b>GOV1P</b>	Godox <b>V-1P</b> - Master Flash per PENTAX	242,62	296,00
	<b>GOAKR1</b>	Godox KIT <b>AK-R1</b> Accessori <b>MAGNETICI</b> per testa Flash Tonda AD200 con H200R - Flash V1 - Flash AD100	54,10	66,00

	<p><b>Potenza : 75 w/s</b>                      Luce pilota modellante LED SMD                      Alimentazione : Batteria Litio 2600 mAh 7,2v                      Autonomia : 480 lampi a piena potenza                      Tempo di ricarica : 1,5 secondi a piena potenza                      Modalità Flash : E TTL / M / Multi - HSS a 1/8000                      Flash Zoom : 28 ÷ 105 mm.                      Modalità MASTER e SLAVE Radio X System (No Ottico)                      Portata a 100 m.                      Modalità S1 e S2 Slave ottico                      Testa girevole : 330° (150° Sx, 180° Dx)                      Inclinazione testa : 7° ÷ 120° (30° indietro)                      Durata del lampo : 1/300s ÷ 1/20.000s                      Stabilità del colore : 5600 ± 200K                      Illuminatore AF                      Protezione da surriscaldamento                      Porta USB-C per aggiornamenti firmware                      Porta di sincronizzazione da 2,5 mm                      Dimensioni : 76x93x197 mm. - Peso : 534 g. con batteria  <b>OPZIONALE : Trigger X2T - Xpro - XproII - X3</b></p>	
--	---	--





Immagine	Codice	Descrizione	Listino + Iva	IVATO PUBBLICO
----------	--------	-------------	---------------	----------------

**Flash V-860III TOP PRO**
**V860III**

	<b>GOV860IIIC</b>	Godox <b>V-860IIIC</b> - Master Flash per <i>Canon EOS</i>	206,73	<b>252,00</b>
	<b>GOV860IIIN</b>	Godox <b>V-860IIIN</b> - Master Flash per <i>Nikon AF</i>	206,73	<b>252,00</b>
	<b>GOV860IIIS</b>	Godox <b>V-860IIIS</b> - Master Flash per <i>Sony E</i>	206,73	<b>252,00</b>
	<b>GOV860IIIO</b>	Godox <b>V-860IIIO</b> - Master Flash per <i>Olympus/Panasonic</i>	206,73	<b>252,00</b>
	<b>GOV860IIIF</b>	Godox <b>V-860IIIF</b> - Master Flash per <i>Fuji</i>	206,73	<b>252,00</b>

NG : 60 (100 ISO) - 76w/s  
 Luce Pilota : LED 2w - 5300K ±200K  
 Ricevitore e Trasmettitore Wireless RADIO 2,4 GHz  
 Durata del lampo : 1/300 ÷ 1/20000 sec. - Temp. colore : 5600±200K  
 Modalità Flash : TTL, Auto Flash, M/Multi, FE Lock, HSS(1/8000s)  
 Flash Zoom : Pieno firmato 20 ÷ 200 mm.  
 Sincronismo : Hotshoe, Cavo sincro 2,5 mm.  
 Autonomia : 480 lampi a piena potenza  
 Tempo di ricarica : 1,5 secondi a piena potenza  
**Alimentazione : Batteria Litio 2600 mAh 7,2v (stessa del modello V1)**  
 Dimensioni : 195x75x59 mm. - Peso : 530 g. con la batteria  
 Contenuto: Flash, Batteria, Charger, Astuccio, Supporto  
**OPZIONALE : Trigger X2T - Xpro - XproII - X3**

**Flash TT-685II PRO**
**TT685II**

	<b>GOTT685IIC</b>	Godox <b>TT-685IIC</b> - Master Flash per <i>Canon EOS</i>	122,87	<b>150,00</b>
	<b>GOTT685IIN</b>	Godox <b>TT-685IIN</b> - Master Flash per <i>Nikon AF</i>	122,87	<b>150,00</b>
	<b>GOTT685IIS</b>	Godox <b>TT-685IIS</b> - Master Flash per <i>Sony E</i>	122,87	<b>150,00</b>
	<b>GOTT685IIO</b>	Godox <b>TT-685IIO</b> - Master Flash per <i>Olympus/Panasonic</i>	122,87	<b>150,00</b>
	<b>GOTT685IIF</b>	Godox <b>TT-685IIF</b> - Master Flash per <i>Fuji</i>	122,87	<b>150,00</b>

NG : 60 (100 ISO)  
 Ricevitore e Trasmettitore Wireless OTTICO e RADIO 2,4 GHz  
 Durata del lampo : 1/300 ÷ 1/12000 sec. - Temp. colore : 5600±200K  
 Tempo di ricarica : 0,1 - 2,6 sec. - Numero Lampi : 100 - 700  
 Sincronismo : Hotshoe, Cavo sincro 2,5 mm.  
 Wireless OTTICO + Wireless RADIO 2,4 Ghz  
 Modalità Flash : TTL, Auto Flash, M/Multi, FE Lock, HSS(1/8000s)  
 Flash Zoom : Pieno firmato 20 ÷ 200 mm.  
**Alimentazione : 4 batterie Stilo LR6 AA (Alcaline o NiMh)**  
 Dimensioni : 64x76x190 mm. - Peso : 405 g.  
**Compatibile alimentatore esterno Godox Pro Pack PB960**  
**OPZIONALE : Trigger X2T - Xpro - XproII - X3**



Immagine	Codice	Descrizione	Listino + Iva	IVATO PUBBLICO
----------	--------	-------------	---------------	----------------

## Flash V-350 TOP PRO

## V350

	<b>GOV350C</b>	Godox <b>V-350C</b> - Master Flash per <i>Canon EOS</i>	<b>147,40</b>	<b>180,00</b>
	<b>GOV350N</b>	Godox <b>V-350N</b> - Master Flash per <i>Nikon AF</i>	<b>147,40</b>	<b>180,00</b>
	<b>GOV350S</b>	Godox <b>V-350S</b> - Master Flash per <i>Sony MI</i>	<b>147,40</b>	<b>180,00</b>
	<b>GOV3500</b>	Godox <b>V-3500</b> - Master Flash per <i>Olympus/Panasonic</i>	<b>147,40</b>	<b>180,00</b>
	<b>GOV350F</b>	Godox <b>V-350F</b> - Master Flash per <i>FUJI</i>	<b>147,40</b>	<b>180,00</b>
	NG : 36 (100 ISO) Ricevitore e Trasmettitore Wireless RADIO 2,4 GHz (30 m.) Durata del lampo : 1/350 ÷ 1/20000 sec. Temperatura colore : 5600±200K Sincronismo : Hotshoe, Cavo sincro 2,5 mm. Wireless RADIO 2,4 Ghz Caratteristiche : TTL, Auto Flash, M/Multi, FE Lock, HSS(1/8000s) Numero Lampi : 500 Tempo di ricarica : 0,1 - 1,7 sec. - <b>Alimentazione : Batteria LITIO 2000 mAh 7,2v</b> Dim. : 150x62x38 - Peso : 290 g. <b>OPZIONALE : Trigger X2T - Xpro - XproII - X3</b>			

## Flash TT-350 PRO

## TT350

	<b>GOTT350C</b>	Godox <b>TT-350C</b> - Master Flash per <i>Canon EOS</i>	<b>80,89</b>	<b>98,69</b>
	<b>GOTT350N</b>	Godox <b>TT-350N</b> - Master Flash per <i>Nikon AF</i>	<b>80,89</b>	<b>99,00</b>
	<b>GOTT350S</b>	Godox <b>TT-350S</b> - Master Flash per <i>Sony MI</i>	<b>80,89</b>	<b>99,00</b>
	<b>GOTT3500</b>	Godox <b>TT-3500</b> - Master Flash per <i>Olympus/Panasonic</i>	<b>80,89</b>	<b>99,00</b>
	<b>GOTT350F</b>	Godox <b>TT-350F</b> - Master Flash per <i>FUJI</i>	<b>80,89</b>	<b>99,00</b>
	<b>GOTT350P</b>	Godox <b>TT-350P</b> - Master Flash per <i>PENTAX</i>	<b>80,89</b>	<b>99,00</b>
	NG : 36 (100 ISO) Ricevitore e Trasmettitore Wireless RADIO 2,4 GHz (30 m.) Sincronismo : Hotshoe, Cavo sincro 2,5 mm. Caratteristiche : TTL, Auto Flash, M/Multi, FE Lock, HSS(1/8000s) Durata del lampo : 1/350 ÷ 1/20000 sec. Temperatura colore : 5600±200K Numero Lampi : 210 Tempo di ricarica : 0,1 - 2,2 sec. - <b>Alimentazione : 2x LR6 AA (Alcaline o NiMh)</b> Dim. : 140x62x38 - Peso : 200 g. <b>OPZIONALE : Trigger X2T - Xpro - XproII - X3</b>			

Immagine	Codice	Descrizione	Listino + Iva	IVATO PUBBLICO
----------	--------	-------------	---------------	----------------

## Flash Retrò Vintage LUX



### Godox Flash Lux JUNIOR

Potenza Max : NG12 a 100 ISO - Modo AUTO : f/2,8 a 100 ISO

Livelli di potenza in Manuale : 7 livelli - da 1/1 a 1/64

Temperatura di colore (CCT) : 6000K ±200K

**GOLJ** Copertura focale obiettivo : 28mm. (valore fisso)

76,79

93,68

Slave Ottico on board : Controllo S1, controllo S2

Fotocamere compatibili : Tutte le fotocamere dotate di Contatto

Caldo Standard

Alimentazione : Batteria NI-MH o Batteria alcalina AAA

Dimensione : 73,8x50,2x71,8 mm. - Peso : 130 g.



Un Flash "Retrò", l'unità ha un semplice quadrante che correla ISO con aperture, livelli di potenza e distanze di ripresa.

Ad esempio, se vuoi scattare a 5' con un ISO di 400, la ghiera allinea f/4 e 1/8 di potenza.

Il flash ha anche una modalità automatica, che per impostazione predefinita è f/2.8 a ISO 100.

Le funzioni di controllo includono una modalità ottica che offre impostazioni S1 e S2. In S1 il flash scatterà in risposta a un altro flash manuale o TTL, mentre in S2 il Retro Flash risponderà in modo simile, ma ignorerà il flash iniziale delle fotocamere con funzione di pre-flash.

Il flash per fotocamera retrò Junior funziona con due batterie AAA acquistate separatamente e viene fornito con un cavo di attivazione e una custodia.

#### Nella confezione

- Flash per fotocamera retrò Godox Lux Junior
- Cavo di attivazione
- Astuccio



**GOLS**

### Godox Flash Lux SENIOR

Potenza MAX : NG14 a 100 ISO - Modo AUTO : f/2,8 a 100 ISO

Livelli di potenza in Manuale : 7 livelli - da 1/1 a 1/64

Temperatura di colore (CCT) : 6000K ±200K

Copertura focale obiettivo : 28mm. (valore fisso)

138,53

169,00

Slave Ottico on board : Controllo S1, controllo S2

Tempo di ricarica : Max <3 sec. - nn. lampi a piena potenza : 150

Fotocamere compatibili : Tutte le fotocamere dotate di Contatto

Caldo Standard

Alimentazione : Batteria Litio 3,7v 1700 mAh

Dimensione : 84x114x176 mm. - Peso : 227 g.



Compatibile con tutte le fotocamere il Lux Senior Retro Camera Flash di Godox è una minuscola sorgente luminosa da 176 x 114 x 84 mm con caratteristiche di base ed è abbastanza piccolo da poter essere montato regolarmente sulle fotocamere.

Chiamato Flash "Retrò", l'unità ha un semplice quadrante che correla ISO con aperture, livelli di potenza e distanze di ripresa.

Ad esempio, per scattare a 5' con un ISO di 400, la ghiera allinea f/5.6 e 1/16 di potenza. Anche il flash ha una modalità automatica, che per impostazione predefinita è f/2.8 a ISO 100.

Le funzioni di controllo includono una modalità ottica che offre impostazioni S1 e S2. In S1 il flash scatterà in risposta a un altro flash manuale o TTL, mentre in S2 il Retro Flash risponderà in modo simile, ma ignorerà il flash iniziale. L'unità funziona con la sua batteria ricaricabile e viene fornita con un cavo di attivazione e una custodia.

#### Nella confezione

- Flash per fotocamera retrò Godox Lux Senior
- Cavo di attivazione
- Astuccio

Immagine	Codice	Descrizione	Listino + Iva	IVATO PUBBLICO
----------	--------	-------------	---------------	----------------

**Flash MF-R76 Macro**
**MF-R76** Macro Flash

**Godox MF-R76 - Flash MACRO Manuale Dual Flash Tube**

Numero guida : 14 a ISO 100 - 76 w/s  
**Composto da DUE tubi Flash Semianulari gestibili separatamente**  
 Durata del lampo : da 1/300 a 1/20000 sec.  
 Numero lampi a piena potenza : 660  
 Tempo di ricarica : da 1 a 1,5 sec.  
**GOMFR76 Luce pilota : 2 x 0,7w a 5000K (10 livelli di potenza)**  
 Regolazione potenza in Manuale : da 1/1 a 1/128  
 Alimentazione : Litio VB-26 o WB100 - 7,2v / 2600 mAh  
 Alimentazione esterna : No  
 Compatibilità diametro obiettivi : da Ø 49 a Ø 77  
 Dimensioni unità controllo (L x A x P) : 70,0 x 120,0 x 50,0 mm.  
 Dimensioni unità anulare (L x A x P) : 130,0 x 130,0 x 27,0 mm.  
 Peso : 458 g. - Con Batteria : 577 g.

 188,42      **230,00**

**Flash MF-R76 (C/N/S) Macro TTL MF-R76** Macro Flash

	<b>GOMFR76C</b> Godox <b>MF-R76C</b> Anulare MACRO <b>TTL</b> Canon	285,25	<b>348,00</b>
	<b>GOMFR76N</b> Godox <b>MF-R76N</b> Anulare MACRO <b>TTL</b> Nikon	285,25	<b>348,00</b>
	<b>GOMFR76S</b> Godox <b>MF-R76S</b> Anulare MACRO <b>TTL</b> Sony	285,25	<b>348,00</b>
	<b>GOMFR76S+</b> Godox <b>MF-R76S+</b> Anulare MACRO <b>TTL</b> Sony <b>Specializzato per la fotografia DENTALE</b>	285,25	<b>348,00</b>

Numero guida : 14 a ISO 100  
**Composto da DUE tubi Flash Semianulari gestibili separatamente**  
 Temperatura di colore : 5900K  
 Durata del Lampo : da 1/300 a 1/20000 sec.  
 Tempo di ricarica : da 0,1 a 1 sec.  
 Controllo Esposizione : Manuale e TTL  
 Capacità Sincro : 1<sup>^</sup> e 2<sup>^</sup> Tendina e HSS  
 Livelli di Potenza : 1/1 a 1/256  
 Illuminazione secondaria : Luce modellante Wireless  
 Funzionamento Wireless : Radio (TTL/Manuale) 100 m.  
 Canali Wireless : 32  
 Wireless Radio : Godox "X System"  
 Trasmettitore e Ricevitore : On Board  
 Alimentazione : Litio VB-26 o WB100 - 7,2v / 3000 mAh  
 Compatibilità Ø Obiettivi : da Ø49 a Ø77 (Anelli inclusi)  
 Dimensioni Flash : (L x A x P) 129,5 x 129,5 x 25,4 mm.  
 Dimensioni Controller : 119,4 x 68,6 x 48,3 mm.  
 Peso : 578 g. (con batteria)



Immagine	Codice	Descrizione	Listino + Iva	IVATO PUBBLICO
----------	--------	-------------	---------------	----------------

## Flash MF-12 Macro **TTL**

## MF12 Macro Flash

<p><b>GOMF12</b></p>	<p><b>Godox MF-12 - Flash MACRO TTL SYSTEM-X</b></p> <p>Numero guida : 16                  Durata del lampo : Da 1/1200 a 1/34000 sec.                  Tempo di ricarica : da 0,01 a 1,7 sec.                  Modi di funzionamento : TTL tramite Trigger, Manuale                  Livelli di Potenza in manuale : da 1/1 a 1/128                  Illuminazione secondaria : Luce pilota</p> <p><b>Wireless Radio 2,4 Ghz (System X) : TTL o Manuale</b>                  Wireless : 5 Gruppi + 32 Canali                  Distanza operativa : Sino a 30 m.</p> <p>Alimentazione : Batteria interna ricaricabile 3,7v 1700mAh                  Autonomia : 500 Lampi (a piena potenza)                  Alimentazione esterna : No</p> <p>Compatibilità Filettature filtro da Ø49 a Ø77                  Dimensioni (LxAxP) : 81,0x76,5x64,3 mm.                  Peso : 144 g.</p> <p><b>OPZIONAL : Trigger X2T - Xpro - XproII - X3</b></p>	<p>104,26      <b>127,00</b></p>
<p><b>GOMF12K2</b></p>	<p><b>Godox MF-12 - Flash MACRO Kit K2</b></p> <p><b>Kit 2 Flash</b></p>	<p>233,69      <b>285,00</b></p>
<p><b>GOMFCB</b></p>	<p><b>Godox MF-CB Adattatore circolare per Flash MF-12</b>                  Supporto magnetico per montare il Kit effetti AK-R1</p>	<p>8,80      <b>11,00</b></p>

Progettato per la fotografia ravvicinata, il **Godox Flash Macro MF12** semplifica la Macro Fotografia. Questo Flash consente di scattare fotografie spettacolari e nitide di piccoli soggetti come piante, animali e insetti ad una distanza estremamente ravvicinata.

L'MF12 può essere montato sul supporto Flash incluso nella confezione e dispone di una testa regolabile per un posizionamento rapido.

Inoltre, per una maggiore versatilità, il Flash può essere montato direttamente su un obiettivo attraverso un adattatore **opzionale**, che consente di montare **fino a sei teste Flash MF12**.

Come Flash TTL esterno alla fotocamera, l'MF12 può essere pilotato con i **Triggers Godox X2T, XPro, XproII, X3** per le principali marche di Fotocamere come Nikon, Sony, Canon, Fuji, Olympus e Panasonic.

### Controllo Wireless a 2,4 GHz

La tecnologia wireless a 2,4 GHz del **Sistema X di Godox** consente la trasmissione a lunga distanza, aggiungendo maggiore flessibilità alle riprese. Inoltre, i 5 gruppi con 32 canali ciascuno aiutano a prevenire interferenze e disturbi quando più sistemi wireless lavorano uno vicino all'altro.

### Oltre la Macrofotografia

Il Flash Macro MF12 grazie alla capacità unica di essere montato direttamente su un obiettivo, ed alle sue capacità Wireless può essere utilizzato in qualunque tipo di fotografia a distanza ravvicinata. **Ad esempio nei ritratti.**

### Batteria ricaricabile ad alte prestazioni

La potente batteria al litio integrata supporta circa 500 lampi a piena potenza con un tempo di ricarica da 0,01 a 1,7 secondi. La batteria interna può essere facilmente ricaricata attraverso un cavo USB Type-C in dotazione.

### Set di effetti colore e regolazione temperatura colore

Con il Flash Macro MF12 sono compresi gli effetti colore MF-11C e i set di regolazione della temperatura colore MF-11T.

Il set di effetti colore contiene un assortimento di filtri gel colorati con i quali il fotografo può espandere le sue capacità creative.

Il set di regolazione della temperatura colore contiene un assortimento di filtri gel per regolare la temperatura del colore della luce generata dal Flash. Ciò consente di rettificare la temperatura del colore emessa a quella della luce ambiente.

Immagine	Codice	Descrizione	Listino + Iva	IVATO PUBBLICO
----------	--------	-------------	---------------	----------------

# TTL Flash MF-12 DK Macro Flash DENTALE



<p><b>GOMF12-DK2</b> 6952344235065</p> <p>2x Flash MF12 Macro 2x Adattatori Hot Shoe 2x Supporti Flash 1x Anello Standard Flash MF-AR 1x Kit Anelli adattatori AR-R 2x Diffusori Opalini MF-DD 1x Braccetto Macro MF-DB 2x Cavo USB-C 1x Borsa Trasporto 1x Trasmettitore Radio XproII+ <b>Sony Dental</b></p>	<p><b>MF12-DK2</b> <b>SONY</b></p>	<p><b>NOVITA'</b></p> <p>351,64      <b>429,00</b></p>
--	------------------------------------	--

<p><b>GOMF12-DK3</b> 6952344235072</p> <p>2x Flash MF12 Macro 2x Adattatori Hot Shoe 2x Supporti Flash 1x Anello Standard Flash MF-AR 1x Kit Anelli adattatori AR-R 2x Diffusori Opalini MF-DD 1x Braccetto Macro MF-DB 2x Cavo USB-C 1x Borsa Trasporto</p> <p><b>OPZIONAL :</b> Trigger X2T - Xpro - XproII - X3</p>	<p><b>MF12-DK3</b> <b>Universale</b></p>	<p><b>NOVITA'</b></p> <p>269,67      <b>329,00</b></p>
--	--	--

<p><b>GOMF-DB</b></p>	<p>Godox Braccetti MACRO Articolati <b>MF-DB</b></p>	<p>48,36      <b>59,00</b></p>
<p><b>GOXproII-S-D</b></p>	<p>Godox XproII-S+ - Trigger TTL <b>DENTALE Sony E</b></p>	<p>89,34      <b>109,00</b></p>

Immagine	Codice	Descrizione	Listino + Iva	IVATO PUBBLICO
----------	--------	-------------	---------------	----------------

## TTL Flash MF-12 DK Macro Flash DENTALE

I due Kit **MF12-DK2** e **MF12-DK3** sono due configurazioni del Kit **MF12-K2** al quale è stata aggiunta una Staffa Macro a Braccetto MF-DB ed un Trigger rettificato per la versione Sony (**MF12-DK2**).

- La versione **SONY** comprende anche il Trasmettitore Radio **XproII-S+** "Sony Dental". Una versione del XproII-S per Sony, specificatamente rettificato per le **Mirrorless Sony** con ottica Macro 90mm. originale.
  - La versione **UNIVERSALE** è assolutamente identica alla DK2 per Sony ma è priva del Trasmettitore Radio.
- L'utilizzatore acquisterà a parte il Trigger per la sua fotocamera : **Canon, Nikon, Fuji, Oly/Pana, Leica e Pentax** : X2T, Xpro, XproII (no Pentax), X3 (no Pentax).

### • Il Kit **MF12-DK2 SONY** è una soluzione completa di illuminazione per fotografia dentale

Il Kit **SONY** nasce da una ricerca approfondita e perfezionamenti continui, in collaborazione con Sony Europa per realizzare una soluzione avanzata All-Inclusive per la fotografia dentale.

Questo sistema Flash Dentale, inoltre, include tutti gli accessori necessari per la fotografia dentale, offrendo una soluzione tutto in uno per affrontare quasi tutte le possibili sfide di illuminazione in questo tipo di Fotografia.

### • In collaborazione con Sony Europa

La collaborazione con Sony in Europa aveva già sviluppato un Flash Anulare Dentale, il **MF-R76S+**, da quella esperienza oggi nasce la versione **TWIN con DUE Flash**.

Entrambi questi sistemi sono perfettamente integrati con le **Fotocamere Sony** come A6400, A7M4, A7R5 e ZV-E10 accoppiati con l'obiettivo Macro 90mm, Sony FE90MM (SEL90MM28G).

Testato dal Dentista e Ambasciatore Sony & Godox, Alessandro Devigus, il sistema flash dentale fornisce il massimo livello di garanzia e affidabilità per questo tipo di fotografia.

### • Sistema completo di fotografia dentale

Il Kit **SONY** e **UNIVERSALE** includono tutti gli accessori necessari per la fotografia dentale, consentendo all'utente di risparmiare tempo ed energia per iniziare questa attività.

### • Trasmettitore Radio personalizzato per la modalità dentale

Il Trigger **XproII-S+** è appositamente progettato per la fotografia dentale ed è compatibile esclusivamente con fotocamere e obiettivi Macro Sony.

Questo Trigger "Sony Dental" è dotato di una modalità dentale dedicata che migliora significativamente il flusso di lavoro adattando rapidamente le impostazioni del flash sulla fotocamera.

Inoltre il Trigger XproII-S+ attiva con un solo tocco la **Luce Pilota**, rendendolo incredibilmente efficiente per questo tipo di riprese.

### • I Diffusori opalini dei Flash

La progettazione dei diffusori opalini deriva da Test e perfezionamenti rigorosi per soddisfare gli standard della fotografia dentale ed estetica professionale.

Con l'aiuto di questi diffusori, la luce viene diffusa perfettamente, illuminando efficacemente le aree difficili da raggiungere durante la fotografia intraorale, come i molari posteriori e altro.

### • Riproduzione accurata dei colori

La riproduzione accurata e l'output uniforme della temperatura del colore sono fondamentali per i dentisti.

Anche la risposta della temperatura del colore è stata progettata prestando particolare attenzione alle esigenze della fotografia dentale garantendo risultati di ripresa più precisi ed esteticamente gradevoli.

Fotografia dentale del Dott. Alessandro Devigus

### • Batteria ricaricabile ad alte prestazioni

Con una potente batteria al litio integrata (3,7v 1700mAh), i flash possono produrre sino a 500 lampi a piena potenza ed offrono un tempo di ricarica da 0,01 a 1,7 secondi, garantendo un utilizzo ininterrotto e prolungato per i dentisti. Inoltre, la ricarica della batteria avviene tramite una comoda connessione di tipo USB-C.

### • Borsa per il Trasporto e Stoccaggio

La custodia, progettata con efficienza dello spazio, ospita tutti gli accessori ed offre un sistema di archiviazione del sistema pulita ed organizzata.



Immagine	Codice	Descrizione	Listino + Iva	IVATO PUBBLICO
----------	--------	-------------	---------------	----------------

## Batterie e Charger

	<b>GOVB30</b>	Godox <b>VB-30</b> - Batteria Litio per <b>V1pro</b> c/USB-C - 7,2v / 2980 mAh 	53,20	<b>65,00</b>
	<b>GOVB26</b>	Godox <b>VB-26</b> - Batteria Litio per <b>V1, V860III, AD100, MF-R76 MACRO</b> 7,2v / 2600 mAh	50,81	<b>62,00</b>
	<b>GOWB100</b>	Godox <b>WB-100</b> - Batteria Litio per <b>V1, V860III, AD100, MF-R76 MACRO</b> 7,2v / 2600 mAh	50,81	<b>62,00</b>
	<b>GOVB18</b>	Godox <b>VB-18</b> - Batteria Litio per <b>V860 - V860II</b> - 11,1v / 2000 mAh	36,43	<b>44,00</b>
	<b>GOVB20</b>	Godox <b>VB-20</b> - Batteria Litio per <b>V350</b> - 7,2v / 2000 mAh	40,27	<b>49,00</b>
	<b>GOVC18</b>	Godox <b>VC-18</b> - Caricabatteria per <b>VB-18</b> (V860 - V860II). Tempo di ricarica : 2,5 ore	23,01	<b>28,00</b>
	<b>GOVC20</b>	Godox <b>VC-20</b> - Caricabatteria per <b>VB-20</b> (V350). Tempo di ricarica : 2,5 ore	20,13	<b>25,00</b>
	<b>GOVC26</b>	Godox <b>VC-26</b> - Caricabatteria per <b>VB-26</b> (V1). Tempo di ricarica : 3,5 ore	22,04	<b>27,00</b>
	<b>GOVC1</b>	Godox <b>VC-1</b> - Cavo Charger per <b>VC-26</b> (V1)	22,04	<b>27,00</b>

## Trigger RADIO UNIVERSALI (433 MHz)

	<b>GORT16</b>	Godox <b>RT-16</b> - KIT Radiocomando Trigger Universale (433 MHz) Distanza MAX di lavoro : 20÷30 m. (in spazio aperto) Numero Canali : 16 Alim. Trasmettitore : 12v 23A Litio (Batteria inclusa) Alim. Ricevitore : 2 Pile AAA - Tempo di Sincronismo : 1/200 sec.	26,84	<b>32,74</b>
	<b>GORTR16</b>	Godox <b>RTR-16</b> - Unità Ricevitore per Trigger RT-16 (433 MHz) Distanza MAX di lavoro : 20÷30 m. (in spazio aperto) Numero Canali : 16 Alimentazione : 2 Pile AAA Tempo di Sincronismo : 1/200 sec.	18,25	<b>22,28</b>



Immagine	Codice	Descrizione	Listino + Iva	IVATO PUBBLICO
----------	--------	-------------	---------------	----------------

## Trasmettitori X-System Godox - 2,4 Ghz

### X3

#### Trasmettitori X3 2,4 Ghz TTL



<b>GOX3C</b>	Godox <b>X3-C</b> - Trasmettitore RADIO TTL (2,4 Ghz) <b>Canon EOS</b>	78,69	96,00
<b>GOX3N</b>	Godox <b>X3-N</b> - Trasmettitore RADIO TTL (2,4 Ghz) <b>Nikon</b>	78,69	96,00
<b>GOX3S</b>	Godox <b>X3-S</b> - Trasmettitore RADIO TTL (2,4 Ghz) <b>Sony E</b>	78,69	96,00
<b>GOX3O</b>	Godox <b>X3-O</b> - Trasmettitore RADIO TTL (2,4 Ghz) <b>Oly/Pana</b>	78,69	96,00
<b>GOX3F</b>	Godox <b>X3-F</b> - Trasmettitore RADIO TTL (2,4 Ghz) <b>Fuji</b>	78,69	96,00

### X ProII

#### Trasmettitori XproII 2,4 Ghz TTL



<b>GOXPROII</b>	Godox <b>XproII-C</b> - Trasmettitore RADIO TTL (2,4 Ghz) <b>Canon EOS</b>	89,73	109,48
<b>GOXPRONII</b>	Godox <b>XproII-N</b> - Trasmettitore RADIO TTL (2,4 Ghz) <b>Nikon</b>	89,73	109,48
<b>GOXPROSII</b>	Godox <b>XproII-S</b> - Trasmettitore RADIO TTL (2,4 Ghz) <b>Sony E</b>	89,73	109,48
<b>GOXPROOII</b>	Godox <b>XproII-O</b> - Trasmettitore RADIO TTL (2,4 Ghz) <b>Oly/Pana</b>	89,73	109,48
<b>GOXPROFII</b>	Godox <b>XproII-F</b> - Trasmettitore RADIO TTL (2,4 Ghz) <b>Fuji</b>	89,73	109,48
<b>GOXPROPII</b>	Godox <b>XproII-L</b> - Trasmettitore RADIO TTL (2,4 Ghz) <b>Leica</b>	127,05	155,00

### X Pro

#### Trasmettitori Xpro 2,4 Ghz TTL



<b>GOXPROC</b>	Godox <b>XproC</b> - Trasmettitore RADIO TTL (2,4 Ghz) - <b>Canon EOS</b>	66,51	81,14
<b>GOXPRON</b>	Godox <b>XproN</b> - Trasmettitore RADIO TTL (2,4 Ghz) - <b>Nikon</b>	66,51	81,14
<b>GOXPROS</b>	Godox <b>XproS</b> - Trasmettitore RADIO TTL (2,4 Ghz) - <b>Sony E</b>	66,51	81,14
<b>GOXPROO</b>	Godox <b>XproO</b> - Trasmettitore RADIO TTL (2,4 Ghz) - <b>Oly/Pana</b>	66,51	81,14
<b>GOXPROF</b>	Godox <b>XproF</b> - Trasmettitore RADIO TTL (2,4 Ghz) - <b>Fuji</b>	66,51	81,14
<b>GOXPROP</b>	Godox <b>XproP</b> - Trasmettitore RADIO TTL (2,4 Ghz) - <b>Pentax</b>	66,51	81,14

### X2

#### Trasmettitori X2T 2,4 Ghz TTL



<b>GOX2TC</b>	Godox <b>X2T-C</b> - Trasmettitore RADIO TTL (2,4 Ghz) - <b>Canon EOS</b> Trasmettitore RADIO TTL e Smartphone BLUETOOTH (X System Godox)	53,49	65,26
<b>GOX2TN</b>	Godox <b>X2T-N</b> - Trasmettitore RADIO TTL (2,4 Ghz) - <b>Nikon AF</b> Trasmettitore RADIO TTL e Smartphone BLUETOOTH (X System Godox)	53,49	65,26
<b>GOX2TS</b>	Godox <b>X2T-S</b> - Trasmettitore RADIO TTL (2,4 Ghz) - <b>Sony MI</b> (Sony E) Trasmettitore RADIO TTL e Smartphone BLUETOOTH (X System Godox)	53,49	65,26
<b>GOX2TO</b>	Godox <b>X2T-O</b> - Trasmettitore RADIO TTL (2,4 Ghz) - <b>Oly/Pana</b> Trasmettitore RADIO TTL e Smartphone BLUETOOTH (X System Godox)	53,49	65,26
<b>GOX2TF</b>	Godox <b>X2T-F</b> - Trasmettitore RADIO TTL (2,4 Ghz) - <b>FUJI</b> Trasmettitore RADIO TTL e Smartphone BLUETOOTH (X System Godox)	53,49	65,26

Immagine	Codice	Descrizione	Listino + Iva	IVATO PUBBLICO
----------	--------	-------------	---------------	----------------

### Ricevitori X1R 2,4 Ghz TTL

	<b>GOX1RC</b>	Godox <b>X1R-C</b> - Ricevitore RADIO TTL per <b>Canon EOS</b> Controllo E-TTL II, Auto Flash, M/Multi, FEC, FEB, FE Lock, HSS(1/8000s) - Supporto per i Gruppi Flash GR	32,36	39,00
	<b>GOX1RN</b>	Godox <b>X1R-N</b> - Ricevitore RADIO TTL per Flash <b>Nikon AF</b> Controllo i-TTL, Auto Flash, M/Multi, FEC, FEB, FE Lock, HSS(1/8000s) - Supporto per il sistema "Creative Lighting" CLS	32,36	39,00
	<b>GOX1RS</b>	Godox <b>X1R-S</b> - Ricevitore RADIO TTL per Flash <b>Sony MI</b> Controllo i-TTL, Auto Flash, M/Multi, FEC, FEB, FE Lock, HSS(1/8000s)	32,36	39,00

### Trasmittitore XT-32C Manuale

	<b>GOXT32C</b>	Godox <b>XT-32C</b> - Trasmittitore RADIO (2,4 Ghz) - <b>Canon EOS</b> Trasmittitore Universale per tutti i sistemi Godox. <b>Solo Manuale NO TTL</b>	36,07	44,00
--	----------------	---	-------	-------

### Ricevitore 2,4 Ghz per V-860 (Prima Versione - no V-860II e V860III)

	<b>GOPTR16s</b>	Godox <b>PTR-16s</b> - Unità ricevitore per PT-16s (NEW 2,4 GHz) Distanza MAX di lavoro : 50 m. (in spazio aperti), Numero Canali : 16 Alimentazione : 5v (Alimentato dal Flash) Velocità di sincronismo : 1/250 sec. Controlli Flash : Potenza, Luce pilota	9,02	11,00
---	-----------------	--	------	-------

### Trasmittitori PT/XT Manuali

	<b>GOPTR16</b>	Godox <b>PTR-16</b> - Ricevitore 2,4 GHz Frequenza : 2,4 GHz - 433 MHz / 16 Canali Distanza massima : 50 m. (campo aperto) Per Monotorce Serie E SK QS , Wiststro AD360M, AD600M, AR400	9,84	12,00
	<b>GOXT16</b>	Godox <b>XT-16</b> - Trasmittitore RADIO MANUALE (2,4 Ghz) - <b>NO TTL</b>	31,97	39,00

### Trasmittitori per Illuminatori LED



	<b>GORCA5II</b>	Godox <b>RC-A5 II</b> Radiocomando per illuminatori LED SL-60 SL-100 SLB60 LD308 LD500 P260 LC500 FL150 FL100 FL60 16 Canali 6 Gruppi, 20 m. 433 Mhz, 2 Ministilo (non include), 12x3,8x1,4 cm, Peso 35 g.	11,48	14,01
	<b>GORCA6</b>	Godox <b>RC-A6</b> Radiocomando per illuminatori LED SL150II, SL200II, FV150, FV200 e LF308 32 Canali 16 Gruppi, 50 m. 2,4 GHz, 2 Ministilo (non include), 12x3,8x1,5 cm, Peso 30 g.	17,21	21,00
	<b>GORC9R</b>	Godox <b>RC-A9</b> Radiocomando per illuminatori LED LC500 32 Canali 16 Gruppi, 50 m. 2,4 GHz, 2 Ministilo (non include), 13,3x5,5x1,0 cm, Peso 63 g.	31,97	39,00

Immagine	Codice	Descrizione	Listino + Iva	IVATO PUBBLICO
----------	--------	-------------	---------------	----------------

## S2 Bowens - Staffa per Flash Speedlite



	<b>GOSGGV60</b>	Godox <b>S2 Bowens</b> - Staffa Speedlite con Soft Box 60x60 Staffa per Flash a slitta con Adatt. accessori BOWENS <ul style="list-style-type: none"> <li>• Staffa S2</li> <li>• Softbox 60x60 SILVER</li> <li>• Borsa</li> </ul>	46,35	56,55
	<b>GOS2</b>	Godox <b>S2 Bowens</b> - Staffa SPIGOT per Flash Speedlite. Accessori Bowens.	22,05	26,90



**Godox**

V1

AD400

V860II Or

V860II Ver

2xV350



## Batteria PROPAC PB-960 per Flash Speedlite

	<b>GOPB960</b>	Godox Battery Pack Propac <b>PB-960</b> con doppia alimentazione Battery Pack : Batteria al litio 11.1V/4000 mA Tempi di ricarica : 3 ore <b>Carica del flash : circa 1 secondo a piena potenza</b> <b>Numero dei flash : circa 1800 lampi a piena potenza</b> Doppio attacco per 2 flash Batteria sostituibile		<b>Coming Soon</b>
	<b>GOBT4300</b>	Godox Batteria al LITIO di ricambio per PB 960 - 11.1v/4000 mAh		<b>Coming Soon</b>
	<b>GOMXMETZ</b>	Godox Cavo MX per Flash METZ per PB-820 e PB-960 (Metz 58AF - 1/58 AF-2)		CESSATO
	<b>GOSXSONY</b>	Godox Cavo SX per Flash SONY per PB-820 e PB-960 HVL-58AM		CESSATO
	<b>GONXNIKON</b>	Godox Cavo NX per Flash NIKON per PB-820 e PB-960 SB910 - SB28 - SEB28DX - SB80DX - SB800 - SB900	12,29	15,00
	<b>GOCXCANON</b>	Godox Cavo CX per Flash CANON, FUJI, Oly/Pana per PB-820 e PB-960 600EX - 430EX - 540EX - 550EX - 580EX - 580EX II	12,29	15,00
	<b>GOLX</b>	Godox Cavo LX per alimentare tutti gli Illuminatori LED Godox (grandi e piccoli)	12,29	15,00
	<b>GODB01</b>	Godox ADATTATORE a Y per PB820	6,56	8,00
	<b>GOUSB</b>	Cavo di ricarica USB	9,84	12,00

Immagine	Codice	Descrizione	Listino + Iva	IVATO PUBBLICO
----------	--------	-------------	---------------	----------------

Corrispondenze Trigger e Flash

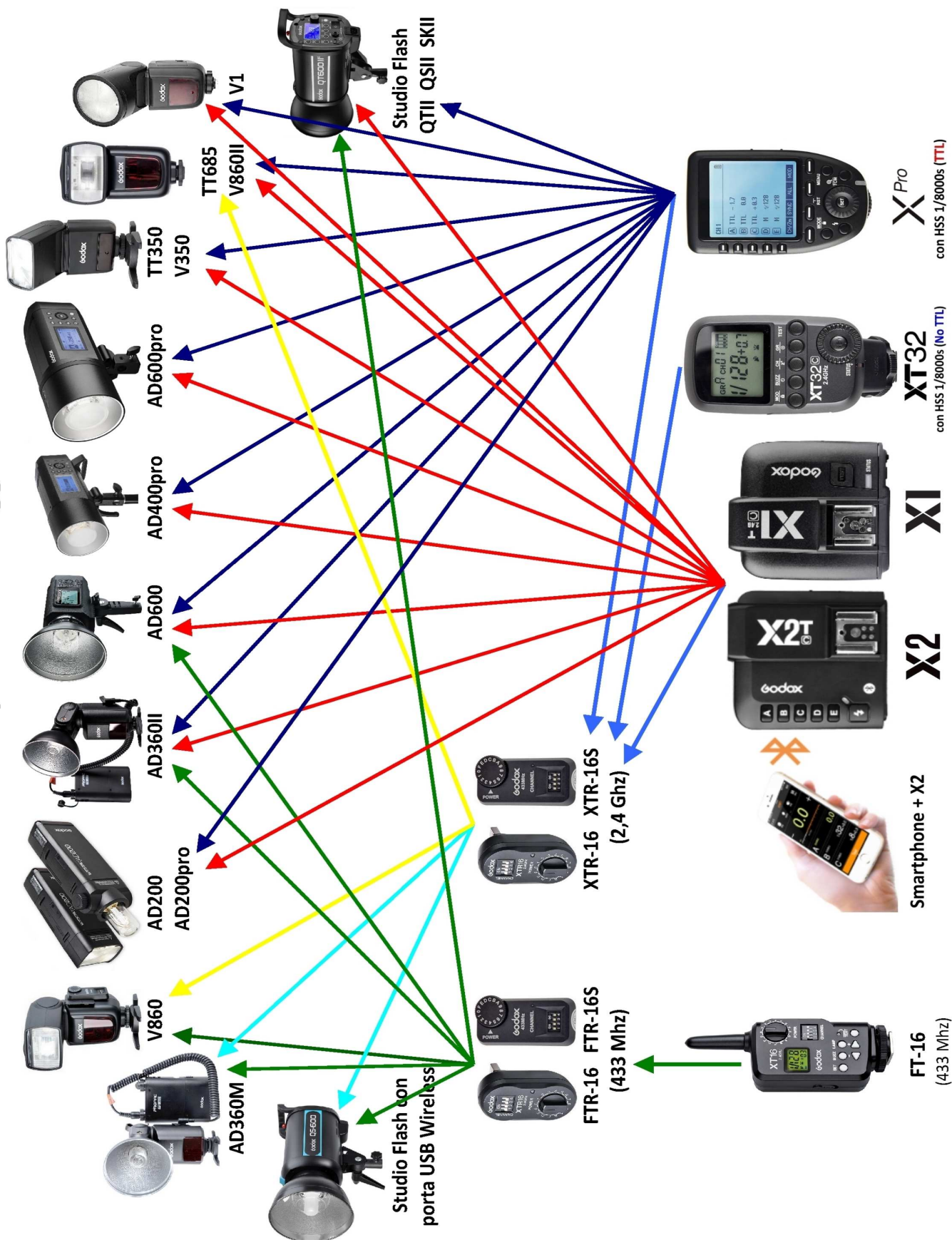

# Godox

**Linea  
Knowled**

Immagine	Codice	Descrizione	Listino + Iva	IVATO PUBBLICO
----------	--------	-------------	---------------	----------------

## Illuminatori LED a Tubo **KNOWLED TP-4R - 6R - 8R** (Rete e Batteria)



	<p><b>Godox Illuminatore LED a Tubo <b>TP-2R Multicolor</b></b></p> <ul style="list-style-type: none"> <li>• Potenza : 33w</li> <li>• Qualità della Luce : CRI≥96 - TLCI≥96</li> <li>• Temperature Colore : 2000÷10000K</li> <li>• Modalità : 5 modalità - CCT, HSI, RGB, GEL, FX</li> <li>• Effetti : 17</li> <li>• Grado impermeabilità : IP65</li> <li>• Alimentazione : 20v 1,3A</li> <li>• Batteria al litio integrata : 14,4v 3000 mAh</li> <li>• Autonomia (luminosità al 100%) : 120 minuti</li> <li>• Tempo di carica : 150 minuti</li> <li>• Alimentazione esterna : Alimentatore CC</li> <li>• Alimentazione esterna : Batteria V-Mount 14,8v/26v ≥100Wh</li> <li>• Metodi di controllo : DMX512, APP Bluetooth, CRMX, RDM</li> <li>• Distanza di controllo Bluetooth : 30 m.</li> <li>• Distanza di controllo wireless : 150 m.</li> <li>• Dimensioni : Ø4,7 x 60 cm. - Peso : 840 g.</li> </ul>	<p><b>NOVITA'</b></p> <p>431,97      <b>527,00</b></p> <p><b>Coming Soon</b></p>
	<p><b>Godox Illuminatore LED a Tubo <b>TP-4R Multicolor</b></b></p> <ul style="list-style-type: none"> <li>• Potenza : 64w</li> <li>• Qualità della Luce : CRI≥96 - TLCI≥96</li> <li>• Temperature Colore : 2000÷10000K</li> <li>• Modalità : 5 modalità - CCT, HSI, RGB, GEL, FX</li> <li>• Effetti : 17</li> <li>• Grado impermeabilità : IP65</li> <li>• Alimentazione : 20v 2,35A</li> <li>• Batteria al litio integrata : 14,4v 6000 mAh</li> <li>• Autonomia (luminosità al 100%) : 120 minuti</li> <li>• Tempo di carica : 150 minuti</li> <li>• Alimentazione esterna : Alimentatore CC</li> <li>• Alimentazione esterna : Batteria V-Mount 14,8v/26v ≥100Wh</li> <li>• Metodi di controllo : DMX512, APP Bluetooth, CRMX, RDM</li> <li>• Distanza di controllo Bluetooth : 30 m.</li> <li>• Distanza di controllo wireless : 150 m.</li> <li>• Dimensioni : Ø4,7 x 120 cm. - Peso : 1,5 Kg.</li> </ul>	<p><b>NOVITA'</b></p> <p>618,03      <b>754,00</b></p>
	<p><b>Godox Illuminatore LED a Tubo <b>TP-8R Multicolor</b></b></p> <ul style="list-style-type: none"> <li>• Potenza : 83w</li> <li>• Qualità della Luce : CRI≥96 - TLCI≥96</li> <li>• Temperature Colore : 2000÷10000K</li> <li>• Modalità : 5 modalità - CCT, HSI, RGB, GEL, FX</li> <li>• Effetti : 17</li> <li>• Grado impermeabilità : IP65</li> <li>• Alimentazione : 20v 4,15A</li> <li>• Batteria al litio integrata : 14,4v 12000 mAh</li> <li>• Autonomia (luminosità al 100%) : 140 minuti</li> <li>• Tempo di carica : 180 minuti</li> <li>• Alimentazione esterna : Alimentatore CC</li> <li>• Alimentazione esterna : Batteria V-Mount 14,8v/26v ≥100Wh</li> <li>• Metodi di controllo : DMX512, APP Bluetooth, CRMX, RDM</li> <li>• Distanza di controllo Bluetooth : 30 m.</li> <li>• Distanza di controllo wireless : 100 m.</li> <li>• Dimensioni : Ø4,7 x 230 cm. . - Peso : 2,94 Kg.</li> </ul>	<p><b>NOVITA'</b></p> <p>1.027,05      <b>1.253,00</b></p> <p><b>Coming Soon</b></p>

Immagine	Codice	Descrizione	Listino + Iva	IVATO PUBBLICO
----------	--------	-------------	---------------	----------------

## Accessori per Illuminatori LED a Tubo **KNOWLED TP-4R - 6R - 8R**

### **GOTPB04** Godox Supporto a 4 luci **TP-B4** per tubi LED

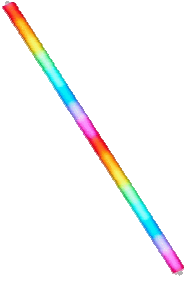

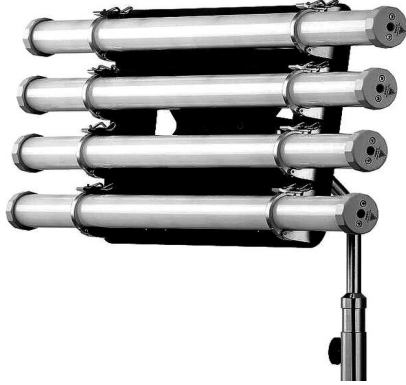
- Staffa per 4 tubi della serie TP
- Compatibile con tubi LED da 2 o 4 pollici
- Costruzione interamente in metallo
- Adattatore per stativo da 5/8

La staffa a 4 luci TP-B4 per tubi luminosi della serie KNOWLED TP di Godox è una staffa robusta su cui è possibile montare fino a quattro tubi luminosi KNOWLED, creando una fonte di luce più grande.

Può essere utilizzato con tubi di lunghezza 2 e 4 pollici. Ogni tubo è fissato in posizione mediante due morsetti di bloccaggio.

La piattaforma della staffa ha un giunto sferico che ne consente il posizionamento in qualsiasi angolazione.

Ha un adattatore da 5/8" con una manopola di bloccaggio e può essere utilizzato su tutti i supporti luci standard o anche fissato a morsetti o altri dispositivi.



205,74

251,00

Coming Soon

### **TP2 TP4 TP8 R KNOWLED RGB WW Pixel Tube Light**

Gli strumenti eleganti per dare vita alla scena e dettare l'atmosfera: la luce pixel, una singola può eseguire colori abbondanti e diversi stati d'animo visivi, prenderà ispirazione infinita per te.

Knowled offre una serie di luci pixel con alta densità di pixel, qualità del colore superiore e opzioni di lunghezza multiple. Aiutando la vostra immaginazione di livello superiore, la serie TP è proprio l'ideale.

#### **Da camera noiosa a studio funky**

Una gamma CCT da 2000K a 10000K con incrementi di 100K e la regolazione della tonalità da 0 gradi a 360 gradi, milioni di colori sono sotto controllo ed è possibile creare facilmente scene con una sorta di appeal visivo.

#### **Alta densità di pixel**

La superiore densità di pixel rende facile ottenere scene realistiche. Essere in grado di controllare più pixel separati garantisce un movimento dei pixel più fluido, che simula la luce effettiva che si muove in modo più vivido e consente una mappatura dei pixel più precisa. Inoltre, è possibile programmare i parametri dei pixel in tre effetti pixel incorporati tra cui inseguimento, flusso e dissolvenza.

#### **Diverse lunghezze per soddisfare tutte le esigenze**

Le luci sono disponibili in tre diverse dimensioni: 2', 4' e 8'.

Il 2 pollici consente di nascondere facilmente le luci intorno alla scena.

Il 4 pollici consente di creare una varietà di look.

L' 8 pollici rende facile allestire spazi drammatici e impressionanti. Lavorando con tre dimensioni di luci, è possibile creare diversi modelli attraenti e diventare più creativi nella costruzione di scene.

#### **Più metodi di connessione**

Sono disponibili più modalità di connessione, CRMX wireless, DMX cablato e Godox Light 3.0 aggiornato.

Il modulo DMX wireless integrato di LumenRadio rende il controllo della luce più comodo e consente di utilizzare la luce con altre luci professionali nello stesso sistema di controllo.

#### **Regolazione più accurata**

Per gestire il numero di canali occupati, è possibile passare dalla modalità a 8 bit a quella a 16 bit.

8bit è una buona scelta quando sono disponibili un numero limitato di canali e c'è bisogno di controllare più luci.

16 bit svolgerà il suo ruolo quando preferisci ottenere un controllo più preciso del colore e della luminosità.

#### **Dettagli premurosi**

Lo schermo a bordo può essere ruotato di 180 gradi per una facile lettura dopo aver impostato le luci. Elimina la necessità di girare la testa per regolare i parametri, anche in posizioni difficili.

#### **Mappatura per scene realistiche**

La capacità di mappatura della luce semplifica il processo di simulazione di scenari di vita reale.

Utilizzando un software di mappatura per proiettare il video su un pixel light array, è possibile ottenere effetti di luce che nessuna luce normale è in grado di ottenere.

La mappatura assicura che i cambiamenti di luci e ombre sugli oggetti illuminati appaiano naturali e senza soluzione di continuità.

#### **Una luce, effetti diversi**

Un tubo può eseguire più effetti.

È disponibile un'abbondanza di accessori opzionali per aiutarvi a creare gli effetti di luce desiderati.

#### **Caratteristiche della luce del tubo LED Godox TP**

La densità di pixel superiore rende facile ottenere scene realistiche

Con la gamma CCT da 2000K a 10000K con incrementi di 100K

Tre effetti pixel incorporati tra cui inseguimento, flusso e dissolvenza.

Immagine	Codice	Descrizione	Listino + Iva	IVATO PUBBLICO
----------	--------	-------------	---------------	----------------

## Focusing LED Serie **KNOWLED M600** (Rete + Batteria V-Mount)

	<b>GOM600D</b>	<p>Godox Illuminatore LED KNOWLED <b>M600D</b> 740w</p> <ul style="list-style-type: none"> <li>• Potenza : 740w</li> <li>• Temperatura di colore : 5600K</li> <li>• 12 Effetti luce in 4 tipi</li> <li>• Dimensione corpo : 447,3x242,8x152,9 mm.</li> <li>• Dimensione del controller : 332,4x121,6x179,2 mm.</li> <li>• Peso del corpo : 4,5 kg.</li> <li>• Peso del controller : 4,00 kg.</li> </ul>	<b>1.455,74</b>	<b>1.776,00</b>
	<b>GOM600Bi</b>	<p>Godox Illuminatore LED KNOWLED <b>M600Bi</b> 740w</p> <ul style="list-style-type: none"> <li>• Potenza : 730w</li> <li>• Temperatura di colore : 2800÷6500K</li> <li>• 21 Effetti luce in 7 tipi</li> <li>• Dimensione corpo : 481,3x242,8x152,9 mm.</li> <li>• Dimensione del controller : 332,4x121,6x179,2 mm.</li> <li>• Peso del corpo : 4,96 kg.</li> <li>• Peso del controller : 3,74 kg.</li> </ul>	<b>1.731,15</b>	<b>2.112,00</b>
		<ul style="list-style-type: none"> <li>• LUX 15.700 Lux a 3 m.</li> <li>• Regolazione potenza : da 0 a 100% (continuo)</li> <li>• Fresnel aggiuntiva : FLS10 46400 Lux a 3 m.</li> <li>• Fresnel aggiuntiva : FLS10 Angolo del fascio luminoso : da 10° a 35°</li> <li>• CRI : ≥96 - TLCI : ≥97</li> <li>• Controlli : DMX512, Wireless 2.4G, APP Godox con Bluetooth</li> <li>• Canali / Gruppi / ID : 32 (1~32) / 16 (0~9, LA~FA) / 1~99, OFF</li> <li>• Frequenza 2,4 GHz : 2412 ~ 2464,5 MHz</li> <li>• Frequenza Bluetooth : 2402.00 ~ 2480.00 MHz</li> <li>• Potenza Massima di trasmissione : 5 dbm</li> <li>• Distanza di controllo wireless 2.4G : 60 m.</li> <li>• Distanza di controllo Bluetooth : 30 m.</li> <li>• Alimentazione : CA 100÷240v 50÷60 Hz</li> <li>• Ingresso testa leggera : 48v 15A</li> <li>• Alimentazione a Batteria : V-Mount (opzionale) 14,8v 150Wh – 26v 260 Wh</li> <li>• Opzional : Lente Fresnel FLS10</li> <li>• Opzional : Alette Barndoors LB-02</li> <li>• Opzional : Telecomando RC-A6</li> </ul>		

	<b>GOFLS10</b>	<p>Godox <b>FLS10</b> Lente di Fresnel 10" per Knowled M600D</p> <p>La lente di Fresnel FLS10 è progettata specificamente per l'illuminatore LED a luce diurna Knowled M600D. Massimizza l'emissione luminosa mantenendo la qualità della luce e rende la luce coerente e con una intensità uniforme. Aumenta la potenza massima della luce a 46.400 Lux a 3 m. e consente di regolare in modo continuo l'angolo del fascio tra 10° Spot e 35° Flood.</p> <p>In dotazione : Borsa trasporto CB44</p>	<b>178,69</b>	<b>218,00</b>
	<b>GOLB02</b>	<p>Godox <b>LB-02</b> Alette (Barndoors) per Lente FLS10</p> <p>Con queste alette è possibile modellare e controllare la direzione e la diffusione del raggio di luce. Possono essere utilizzate per tagliare il raggio, in modo che la luce cada su un'area specifica e prevengono le fuoriuscite di luce che possono causare bagliori indesiderati dell'obiettivo.</p>	<b>89,35</b>	<b>109,00</b>



Immagine	Codice	Descrizione	Listino + Iva	IVATO PUBBLICO
----------	--------	-------------	---------------	----------------

## Illuminatore LED Serie **KNOWLED MG2400 Bicolor**





### Illuminatore LED Serie Knowled Bicolor **MG2400BI**

NOVITA'

- Potenza : 2600w
- Corrispondenza 4K PAR anche a 10 metri e oltre
- Innovativo G-Mount per un flusso di lavoro sicuro e stabile
- Sistema completo di modellamento della luce con capacità di resistenza al calore
- Potente sistema di raffreddamento meticolosamente progettato con bassa rumorosità
- Prestazioni prive di sfarfallio e resa cromatica pronta per la produzione
- Resistente agli agenti atmosferici certificato IP54
- Controlli professionali: CRMX/Ethernet/DMX/Pannello rimovibile/App
- Squisita fattura e robusta durata

- Frequenza wireless : 2,4 GHz
- Portata Wireless : 50 m. (Bluetooth) 100 m. (radio / RF)
- Canali di controllo DMX : Sino a 512
- Alimentazione : CA (cavo incluso) attraverso Controller incluso
- Potenza di ingresso AC : da 100 a 240v 50/60 Hz
- Tipo di supporto : Attacco 1/8" tramite forcina (inclinazione a 360 °)
- Resistenza all'acqua : Sì, IP54
- Display : LCD
- Dimensioni Illuminatore :
- Dimensioni Controller : 37,2 x 19,0 x 16,2 cm. – Peso : 6,68 Kg.

**In Dotazione :**

- 1x Light body
- 1x U-type bracket
- 1x Controller
- 1x Antenna
- 1x GR45 reflector
- 1x Steel rope
- 1x Light protection cover
- 1x DC connect cable
- 1x Controller mounting device PC01
- 1x Power cable
- 1x Carry bag

**7.089,34**

**8.649,00**



### Godox MG2400Bi

#### Il controllo sul set

Un sistema di controllo professionale e affidabile pronto per qualsiasi scenario di ripresa.

L'MG1200Bi consente il controllo DMX512 (con protocollo RDM), il controllo LumenRadio CRMX (ricevitore integrato), il controllo Ethernet con protocollo sACN e ArtNet e supporto Controllo apparecchi di illuminazione, controllo Wireless 2.4 GHz, controllo con telecomando RC-A611/RC-R911 (Opzional), controllo con APP Godox Light, controllo intuitivo On Board o pannello rimovibile RC-11.

#### Design avanzato per la dissipazione del calore

Il Power Monster utilizza un innovativo sistema di dissipazione del calore che garantisce risultati di illuminazione accurati ed efficienti durante la produzione.

Sono disponibili quattro modalità di ventilazione opzionali, che soddisfano diversi scenari di ripresa ed esigenze di illuminazione.

#### Innovativo Attacco accessori **Godox G (G-Mount)**



Segna un rivoluzionario passo avanti e un nuovo capitolo per l'imminente ecosistema di illuminazione cinematografica.

Godox introduce il nuovo Attacco G per gli accessori del sistema : Ottiche che includono riflettori professionali aggiornati in diversi :

**Il nuovo Attacco G (G-Mount)** è stato dotato di sensori di rilevamento che riconoscono l'accessorio, il modificatore, o l'ottica montata. Opzione che garantisce un processo di ripresa più sicuro, veloce ed economico processo di ripresa.

Immagine	Codice	Descrizione	Listino + Iva	IVATO PUBBLICO
----------	--------	-------------	---------------	----------------

## Illuminatore LED Serie **KNOWLED MG1200 Bicolor**

	<p><b>Illuminatore LED Serie Knowled Bicolor <b>MG1200BI</b></b></p> <ul style="list-style-type: none"> <li>• Potenza : 1400w</li> <li>• Parabola inclusa: SI</li> <li>• Lux 5600k 65.884 FC / 709.200 a 1 m</li> <li>• Temperatura di colore : da 2800 a 6500K</li> <li>• Precisione del colore : CRI 96 - TLCI 96 - TM-30 - RF 92 - CQS 94</li> <li>• Sistema di raffreddamento : Ventola</li> <li>• Variazione Potenza : Sì da 0 a 100%</li> <li>• Controllo remoto wireless : Bluetooth, CRMX Art-net Wireless proprietario</li> <li>• App mobile : Sì</li> <li>• Frequenza wireless : 2,4 GHz</li> <li>• Portata Wireless : 50 m. (Bluetooth) 100 m. (radio / RF)</li> <li>• Canali di controllo DMX : Sino a 512</li> <li>• Alimentazione : CA (cavo incluso) attraverso Controller incluso</li> <li>• Potenza di ingresso AC : da 100 a 240v 50/60 Hz</li> <li>• Tipo di supporto : Attacco 1/8" tramite forcina (inclinazione a 360 °)</li> <li>• Resistenza all'acqua : Sì, IP54</li> <li>• Display : LCD</li> <li>• Dimensioni Illuminatore : 57,9 x 37,8 x 35,4 cm. – Peso : 16 Kg.</li> <li>• Dimensioni Controller : 37,2 x 19,0 x 16,2 cm. – Peso : 6,68 Kg.</li> </ul>	
---	---	---

<p><b>MG 1200 Bi</b> <b>GOMG1200BI</b></p> 	<p><b>Illuminatore LED Serie Knowled Bicolor <b>MG1200-BI</b></b></p> <ul style="list-style-type: none"> <li>1x MG1200Bi</li> <li>1x Staffa a U</li> <li>1x Controller</li> <li>1x Antenna</li> <li>1x Parabola GR45</li> <li>1x Imbracatura in acciaio</li> <li>1x Copertura di protezione Smart MG</li> <li>1x Morsetto di montaggio del Controller PC01</li> <li>1x Cavi di Alimentazione CA e CC</li> <li><b>1x Borsa Trasporto SOFT GRK2</b></li> </ul>	<p><b>3.786,07</b></p>	<p><b>4.619,00</b></p>
---	--	------------------------	------------------------

### Godox MG1200Bi

Con una esplosione di potenza e tecnologia evoluta, il KNOWLED MG1200Bi arriva sul mercato con una schiacciante superiorità sui concorrenti.

Il nuovo MG1200Bi porta ben oltre l'industria cinematografica con le sue meravigliose prestazioni sul set.

**Potenza massima di 1200w per tutta la temperatura del colore.** È il vero assorbimento di potenza di 1200w compresa tra 2800k e 6500K.

**Regolazione del livello cinematografico** dallo 0,1% al 100% con incrementi inferiori a 2 watt.

**IP54 Resistenza alle intemperie.** L'MG1200Bi funziona sotto la pioggia, nebbia o qualsiasi condizione meteorologica estrema.

**Il controllo sul set.** Controllo DMX512 (con protocollo RDM), LumenRadio CRMX (ricevitore integrato), Ethernet con protocollo sACN e ArtNet e supporto Controllo apparecchi di illuminazione, Wireless 2.4 GHz, Telecomando RC-A6II/RC-R9II (Opzional), APP Godox Light, controllo intuitivo On Board o pannello rimovibile RC-11.

**Design avanzato per la dissipazione del calore.** Innovativo sistema di dissipazione del calore con quattro modalità di ventilazione opzionali.

**Nuovo Attacco per gli accessori del sistema Godox G (G-Mount).** Il nuovo Attacco G è dotato di sensori di rilevamento che riconoscono l'accessorio, il modificatore, o l'ottica montata.









Immagine	Codice	Descrizione	Listino + Iva	IVATO PUBBLICO
	<b>GOGR15</b>	15° Parabola GR15	279,51	341,00
	<b>GOGR30</b>	30° Parabola GR30	161,48	197,00
	<b>GOGR45</b>	45° Parabola GR45	135,25	165,00
	<b>GOGR60</b>	60° Parabola GR60	128,69	157,00
	<b>GOGL3</b>	Soft Box Lanterna 90cm GL3	269,67	329,00
	<b>GOGL4</b>	Soft Box Lanterna 120cm GL4	323,77	395,00
	<b>GOGPS3</b>	Soft Box Parabolico 90cm GPS3	269,67	329,00
	<b>GOGPS4</b>	Soft Box Parabolico 120cm GPS4	323,77	395,00
	<b>GOGPS5</b>	Soft Box Parabolico 150cm GPS5	377,87	461,00

Immagine	Codice	Descrizione	Listino + Iva	IVATO PUBBLICO
	<b>GOGS33</b>	Soft Box Rettangolare 90x90cm GS33	260,66	<b>318,00</b>
	<b>GOGS34</b>	Soft Box Rettangolare 90x120cm GS34	269,67	<b>329,00</b>
	<b>GOGS44</b>	Soft Box Rettangolare 120x120cm GS44	323,77	<b>395,00</b>
	<b>GOGO4</b>	Soft Box Octa 120cm GO4	323,77	<b>395,00</b>
	<b>GOGO5</b>	Soft Box Octa 150cm GO5	377,87	<b>461,00</b>
	<b>GOGF14</b>	Lente di Fresnel GF14	1.146,72	<b>1.399,00</b>
	<b>GOGF14B</b>	Alette paraluce per GF14 GF14B	204,10	<b>249,00</b>
	<b>GOGP36K</b>	Proiettore con obiettivo da 36° GP36K	1.638,52	<b>1.999,00</b>
	<b>GOGP26K</b>	Proiettore con obiettivo da 26° GP26K	1.638,52	<b>1.999,00</b>
	<b>GOGP19K</b>	Proiettore con obiettivo da 19° GP19K	1.720,49	<b>2.099,00</b>

Immagine	Codice	Descrizione	Listino + Iva	IVATO PUBBLICO
----------	--------	-------------	---------------	----------------

## Illuminatori LED Serie **KNOWLED P600 Bicolor Hard**





 <p><b>GOP600Bi</b></p> 	<p><b>Illuminatore LED Hard P600Bi Hard</b></p> <ul style="list-style-type: none"> <li>• Potenza : 700w</li> <li>• Superficie luminosa : 30 x 30 cm.</li> <li>• Regolazione potenza : 0%÷100% (incrementi dello 0,1% o del 10%)</li> <li>• Temperatura colore : 2800K÷6500K</li> <li>• Lux 93800 a 1 m. - CRI (RA)&gt;96 - TLCI (Qa)≥96</li> <li>• Effetti speciali FX : 11</li> <li>• Portata Bluetooth : 30 m.</li> <li>• Portata Radio : 100 m.</li> <li>• Controlli : On Board, Radio RC-R9 (opzional), APP Godox Light, DMX 512, CRMX</li> <li>• Dimensioni : 571 x 499 x 121 mm. – Peso : 10 kg.</li> </ul> <p><b>Nella confezione :</b></p> <ul style="list-style-type: none"> <li>1x Pannello LED P600Bi</li> <li>1x Staffa a U</li> <li>1x Cavo di alimentazione Powercon</li> <li>1x Antenna</li> <li>1x Cavo di fissaggio</li> <li>1x Imbracatura di sicurezza</li> <li>1x Chiave BTR</li> </ul>	 <p>1.310,66</p>	<p><b>1.599,00</b></p>
 <p><b>GOP600BHSS</b></p>	<p>Soft Box a campana traslucido P600BHSS</p>	<p>90,16</p>	<p><b>110,00</b></p>
 <p><b>AB-04</b></p>	<p>Four head bracket for P300R/P600BI/P600R Hard</p>	<p>581,15</p>	<p><b>709,00</b></p>

Immagine	Codice	Descrizione	Listino + Iva	IVATO PUBBLICO
----------	--------	-------------	---------------	----------------

## Luci LED flessibili **KNOWLED Mat Flex Cine LED Panel F200Bi F400Bi F600Bi**

	<p><b>GOF200Bi</b> <b>Godox Led Flessibile F-200BI Bicolor 60x60 cm.</b></p> <p>Potenza : 210w                      Temperatura Colore : 2700-8500K                      Fotometria - 2700K : 6680 Lux a 1 m 3200K : 7340 Lux a 1 m                      Fotometria - 4300K : 8070 Lux a 1 m 5600K : 8300 Lux a 1 m                      Fotometria - 6500K : 8160 Lux a 1 m 8500K : 7700 Lux a 1 m                      CRI&gt;96 TLCI&gt;96                      Controlli : DMX 512, CRMXSi (con TimoLink RX)                      Canali DMX : Max 512                      Controllo : Bluetooth, Wi-Fi Wireless DMX, App Godox Light                      Telecomando non incluso                      Frequenza Wireless : 2,4 GHz                      Portata Bluetooth : 30 m.                      Portata WiFi : 60 m.                      Alimentazione a Rete : AC 120÷240v - 50/60 Hz a 2,2 A                      Alimentazione a Batteria : 2x Litio V-Mount (non include)                      Dimensioni Illuminatore : 650 x 631 x 29 mm. - Peso : 1,83 kg.                      Dimensioni Controller : 124 x 132 x 270 mm. - Peso : 2,77 Kg.</p> <p><b>In dotazione</b>                      1x Softbox SF200 1x Diffusore opalino 1x Custodia trasporto CB87</p>	<p><b>NOVITA'</b></p> <p>655,74      <b>800,00</b></p>
	<p><b>GOF400Bi</b> <b>Godox Led Flessibile F-400BI Bicolor 120x60 cm.</b></p> <p>Potenza : 410w                      Temperatura Colore : 2700-8500K                      Fotometria - 2700K : 11500 Lux a 1 m. - 3200K : 12600 Lux a 1 m.                      Fotometria - 4300K : 14200 Lux a 1 m. - 5600K : 14700 Lux a 1 m.                      Fotometria - 6500K : 14300 Lux a 1 m. - 8500K : 13800 Lux a 1 m.                      CRI&gt;96 TLCI&gt;96                      Controlli : DMX 512, CRMXSi (con TimoLink RX)                      Canali DMX : Max 512                      Controllo : Bluetooth, Wi-Fi Wireless DMX, App Godox Light                      Telecomando non incluso                      Frequenza Wireless : 2,4 GHz                      Portata Bluetooth : 30 m.                      Portata WiFi : 60 m.                      Alimentazione a Rete : AC 120÷240v - 50/60 Hz a 2,2 A                      Alimentazione a Batteria : 2x Litio V-Mount (non include)                      Dimensioni Illuminatore : 1209 x 627 x 23 mm. - Peso : 3,10 kg.                      Dimensioni Controller : 124 x 132 x 270 mm. - Peso : 3,07 Kg.</p> <p><b>In dotazione</b>                      1x Softbox SF200 1x Diffusore opalino 1x Custodia trasporto CB87</p>	<p><b>NOVITA'</b></p> <p>1.188,52      <b>1.450,00</b></p>
	<p><b>GOF600Bi</b> <b>Godox Led Flessibile F-600BI Bicolor 120x120</b></p> <p>Potenza : 670w                      Temperatura Colore : 2700-8500K                      Fotometria - 2700K : 16300 Lux a 1 m. 3200K : 17400 Lux a 1 m.                      Fotometria - 4300K : 19200 Lux a 1 m. 5600K : 19900 Lux a 1 m.                      Fotometria - 6500K : 19700 Lux a 1 m. 8500K : 18800 Lux a 1 m.                      CRI&gt;96 TLCI&gt;96                      Controlli : DMX 512, CRMXSi (con TimoLink RX)                      Canali DMX : Max 512                      Controllo : Bluetooth, Wi-Fi Wireless DMX, App Godox Light                      Telecomando non incluso                      Frequenza Wireless : 2,4 GHz                      Portata Bluetooth : 30 m.                      Portata WiFi : 60 m.                      Alimentazione a Rete : AC 120÷240v - 50/60 Hz a 2,2 A                      Alimentazione a Batteria : 2x Litio V-Mount (non include)                      Dimensioni Illuminatore : 1210x1210x24 mm. - Peso : 3,80 kg.                      Dimensioni Controller : 179x123x332 mm. - Peso : 3,90 Kg.</p> <p><b>In dotazione</b>                      1x Softbox SF200 1x Diffusore opalino 1x Custodia trasporto CB87</p>	<p><b>NOVITA'</b></p> <p>1.638,52      <b>1.999,00</b></p>

Immagine	Codice	Descrizione	Listino + Iva	IVATO PUBBLICO
----------	--------	-------------	---------------	----------------

## Illuminatore LED **KNOWLED AT200Bi** a Tubo Gonfiabile Bicolor (Rete-Batteria)

<p><b>GOAT200B</b></p>	<h3>Illuminatore Knowled AT200Bi Tube Light</h3> <ul style="list-style-type: none"> <li>• Potenza ≈210w</li> <li>• Temperatura Colore 2700÷8500K</li> <li>• Gamma di luminosità 0%-100%</li> <li>• Curve di attenuazione Lineare, Curva a S, Esponenziale, Logaritmico</li> <li>• Effetti Speciali di Luce FX 11</li> <li>• CRI Media ≥96 - TLCI Media ≥96</li> <li>• Grado di impermeabilità del corpo IP65</li> <li>• Controllo DMX 512 (supporta il protocollo RDM),</li> <li>• Controllo wireless a 2,4 GHz</li> <li>• Controllo APP Bluetooth Godox Light</li> <li>• Distanza operativa Bluetooth Max 30 m.</li> <li>• Telecomando 2,4 Ghz Max 60 m.</li> <li>• Porta USB-A per Aggiornamento Firmware e Alimentazione 5v 1A</li> <li>• Alimentazione AC 100/240v - 50/60 Hz - 2,1 A</li> <li>• Alimentazione DC 2x Batterie V-Mount</li> <li>• Dimensioni Corpo : 280x267x1226 mm. (Con airbag e in stato gonfiato, non include il cavo di collegamento.)</li> <li>• Dimensioni Controller : 124x132x270 mm.</li> <li>• Peso : Corpo : 2,15 kg. (incluso airbag)</li> <li>• Controller : 2,8 kg.</li> </ul>	<div style="text-align: center;"> <h1>AT200Bi</h1> <p>KNOWLED Air Tube Light</p> </div> <div style="text-align: center; margin-top: 20px;"> <p><b>NEW PRICE</b></p> <p><del>899,00</del> <b>736,89</b></p> </div>
------------------------	---	---

L'illuminatore **AT200Bi Tube Light** combina un Soft Box Gonfiabile ad un tappetino illuminante Led con una ampia superficie di emissione che garantisce una illuminazione delicata, uniforme e praticamente priva di ombre.

### A mano o sospeso

Può essere tenuto in mano, sospeso o montato su stativo per un utilizzo flessibile nei vari scenari di ripresa ed adattabile in modo efficace al tipo di illuminazione desiderato.

### Costruzione modulare

L'**AT200Bi** vanta un design modulare che consente la separazione del Soft Box ad aria dal tappetino LED.

### Opzioni di Controllo

L'**AT200Bi** offre molte opzioni di controllo : controllo **DMX512**, controllo a ½ **APP Godox Light**, controllo con **Telecomando Wireless** (Opzional).

Se abbinato al Godox TimoLink RX, supporta anche il controllo **CRMX**.

### Adattabile alla Temperatura di Colore ambientale

L'intervallo di temperatura del colore da 2700K a 8500K consente la regolazione della Luce emessa così da rettificarla alla luce ambientale.

### Resistenza agli agenti atmosferici : **IP65**

Il corpo dell'**AT200Bi** è resistente agli agenti atmosferici secondo lo **Standard IP65**.

### Qualità della luce superba

In accordo con gli standard LED di alta qualità di Godox, l' **AT200Bi** vanta una valutazione media CRI e TLCI superiore a 96, garantendo una qualità della luce eccezionale.

### Flessibilità della Alimentazione

Oltre all'alimentazione a **Rete CA**, l' **AT200Bi** supporta anche le **Batterie con attacco a V** (V-Mount).

### Un capolavoro pieghevole

La struttura leggera e pieghevole si adatta perfettamente alla mobilità ed al trasporto verso qualunque Set.

### Effetti di luce FX

L' **AT200Bi** è dotato di 11 effetti di illuminazione FX integrati con parametri personalizzabili.



Immagine	Codice	Descrizione	Listino + Iva	IVATO PUBBLICO
<b>Sistema LiteFlow Cine Light Reflector</b>				
	<b>GOLFK1</b>	<b>Godox Liteflow K1 KIT</b> 4x Riflettore d'argento (7 x 7 cm.) 4x Riflettore d'argento (15 x 15 cm.) 4x Riflettore d'argento (25 x 25 cm.) 4x Riflettore d'argento (50 x 50 cm.) Peso : 8,2 Kg. (Totale)		2.327,05 2.839,00
	<b>GOWMS</b>	Godox <b>WMS</b> . Sistema LiteFlow. Giunto di montaggio con Spigot.	20,41	24,90
	<b>GOWMR</b>	Godox <b>WMR</b> . Sistema LiteFlow. Giunto di montaggio su rotaia per telecamere e dispositivi.	20,41	24,90
	<b>GOLF100K</b>	Godox Liteflow <b>100 KIT</b> - 100x100 cm. (39"x39") 1x No 1 (13.2° Gradi) & No 3 (95° Gradi) 1x No 2 (52° Gradi) & No 4 (94° Gradi) 1x Hard Case	4.195,90	5.119,00
	<b>GOLF50K</b>	Godox Liteflow <b>50 KIT</b> - 50x50 cm. (20"x20") 1x No 1 (13.2° Gradi) & No 3 (95° Gradi) 1x No 2 (52° Gradi) & No 4 (94° Gradi) 1x Soft Case	1.146,63	1.398,89
	<b>GOLF25K</b>	Godox Liteflow <b>25 KIT</b> - 25x25 cm. (9.8"x9.8") 1x No 1 (13.2° Gradi) & No 3 (95° Gradi) 1x No 2 (52° Gradi) & No 4 (94° Gradi) 1x Soft Case	564,75	689,00
	<b>GOLF7K</b>	Godox Liteflow <b>15 KIT</b> - 15x15 cm. (5.9"x5.9") 1x No 1 (13.2° Gradi) & No 3 (95° Gradi) 1x No 2 (52° Gradi) & No 4 (94° Gradi) 1x Soft Case	425,41	519,00
	<b>GOLF7K</b>	Godox Liteflow <b>7 KIT</b> - 7x7 cm. (2.76"x2.76") 1x No 1 (13.2° Gradi) & No 3 (95° Gradi) 1x No 2 (52° Gradi) & No 4 (94° Gradi) 1x Soft Case	208,56	254,44
	<b>GOLF50N0</b>	Godox Liteflow 50 (No. 0) - 50x50 cm. (20"x20") - 1x No 0 (3° Gradi)	259,56	316,67
	<b>GOLF50N1</b>	Godox Liteflow 50 (No. 1) - 50x50 cm. (20"x20") - 1x No 1 (13.2° Gradi)	259,56	316,67
	<b>GOLF50N2</b>	Godox Liteflow 50 (No. 2) - 50x50 cm. (20"x20") - 1x No 2 (52° Gradi)	259,56	316,67
	<b>GOLF50N3</b>	Godox Liteflow 50 (No. 3) - 50x50 cm. (20"x20") - 1x No 3 (95° Gradi)	259,56	316,67
	<b>GOLF50N4</b>	Godox Liteflow 50 (No. 4) - 50x50 cm. (20"x20") - 1x No 4 (94° Gradi)	259,56	316,67
	<b>GOLF25N0</b>	Godox Liteflow 25 (No. 0) - 25x25 cm. (9.8"x9.8") - 1x No 0 (3° Gradi)	135,70	165,56
	<b>GOLF25N1</b>	Godox Liteflow 25 (No. 1) - 25x25 cm. (9.8"x9.8") - 1x No 1 (13.2° Gradi)	135,70	165,56
	<b>GOLF25N2</b>	Godox Liteflow 25 (No. 2) - 25x25 cm. (9.8"x9.8") - 1x No 2 (52° Gradi)	135,70	165,56
	<b>GOLF25N3</b>	Godox Liteflow 25 (No. 3) - 25x25 cm. (9.8"x9.8") - 1x No 3 (95° Gradi)	135,70	165,56
	<b>GOLF25N4</b>	Godox Liteflow 25 (No. 4) - 25x25 cm. (9.8"x9.8") - 1x No 4 (94° Gradi)	135,70	165,56
	<b>GOLF15N0</b>	Godox Liteflow 15 (No. 0) - 15x15 cm. (5.9"x5.9") - 1x No 0 (3° Gradi)	102,91	125,56
	<b>GOLF15N1</b>	Godox Liteflow 15 (No. 1) - 15x15 cm. (5.9"x5.9") - 1x No 1 (13.2° Gradi)	102,91	125,56
	<b>GOLF15N2</b>	Godox Liteflow 15 (No. 2) - 15x15 cm. (5.9"x5.9") - 1x No 2 (52° Gradi)	102,91	125,56
	<b>GOLF15N3</b>	Godox Liteflow 15 (No. 3) - 15x15 cm. (5.9"x5.9") - 1x No 3 (95° Gradi)	102,91	125,56
	<b>GOLF15N4</b>	Godox Liteflow 15 (No. 4) - 15x15 cm. (5.9"x5.9") - 1x No 4 (94° Gradi)	102,91	125,56
	<b>GOLF7N0</b>	Godox Liteflow 7 (No. 0) - 7x7 cm. (2.76"x2.76") - 1x No 0 (3° Gradi)	47,36	57,78
	<b>GOLF7N1</b>	Godox Liteflow 7 (No. 1) - 7x7 cm. (2.76"x2.76") - 1x No 1 (13.2° Gradi)	47,36	57,78
	<b>GOLF7N2</b>	Godox Liteflow 7 (No. 2) - 7x7 cm. (2.76"x2.76") - 1x No 2 (52° Gradi)	47,36	57,78
	<b>GOLF7N3</b>	Godox Liteflow 7 (No. 3) - 7x7 cm. (2.76"x2.76") - 1x No 3 (95° Gradi)	47,36	57,78
	<b>GOLF7N4</b>	Godox Liteflow 7 (No. 4) - 7x7 cm. (2.76"x2.76") - 1x No 4 (94° Gradi)	47,36	57,78



Immagine	Codice	Descrizione	Listino + Iva	IVATO PUBBLICO
----------	--------	-------------	---------------	----------------

## Lampade Creative LED KNOWLED C7R e C10R RGB

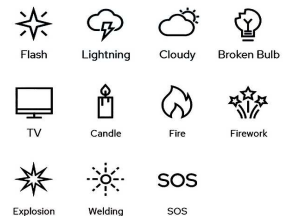
<p><b>GOC7RK8</b></p>	<p><b>Godox Kit Lampade Creative a 8 Luci KNOWLED C7R K8 E27 RGB con Batteria Integrata</b></p> <ul style="list-style-type: none"> <li>• Kit Lampade Colore sintonizzabili RGBWW</li> <li>• Intervallo CCT compreso tra 2.000.000 e 10.000.000</li> <li>• Custodia di ricarica a 8 luci. Ricarica contemporanea delle lampade</li> <li>• 8 Maschere per il controllo angolo di emissione delle lampade</li> <li>• CRI 96, TLCI 98</li> <li>• Senza sfarfallio</li> <li>• Batterie incorporate</li> <li>• Alimentazione CA/CC tramite presa E27.</li> <li>• Regolazioni rapide tramite i controlli di bordo</li> <li>• APP "Godox Light" per il controllo completo HSI, RGBWW, selettore colori gel, 14 effetti di illuminazione</li> </ul> <p><b>Contenuto nella Confezione</b></p> <ul style="list-style-type: none"> <li>• 8x lampade C7R RGBWW</li> <li>• 8x maschere rotonde CR-B01</li> <li>• 2x astucci per maschere</li> <li>• 1x valigia di ricarica</li> <li>• 1x cavo di alimentazione da 1,5 m per custodia di ricarica</li> <li>• 2x cavi USB di tipo C</li> </ul>	<p>632,79</p>	<p><b>NOVITA'</b></p> <p><b>772,00</b></p>
<p><b>GOC7R</b></p>	<p><b>Godox Lampada Creativa LED KNOWLED C7R RGB</b></p> <ul style="list-style-type: none"> <li>• <b>Potenza : 10w</b></li> <li>• Temperatura colore CCT (regolabile da APP) : 2000K ÷ 10000K</li> <li>• Regolazione Potenza (regolabile da APP) : 0% ÷ 100%</li> <li>• <b>Lux 101</b> a 1 m. e CCT 5500K - CRI≥96 TLCI ≥97</li> <li>• <b>Alimentazione a Batteria : Litio 7,6v 1300 mAh</b></li> <li>• Tempo di ricarica : circa 2h30min (AC 220v) - circa 3h (DC 5v 3A)</li> <li>• Autonomia : circa 1 ora</li> <li>• Ingresso CC : <b>5v 2,5A</b></li> <li>• Ingresso CA : 100v÷120v 50/60Hz 90mA / 200v÷240v 50/60Hz 50mA</li> <li>• Attacco Lampada : E26 / E27</li> <li>• Controllo : ½ APP "Godox Light" Bluetooth / Controllo sul corpo</li> <li>• Distanza operativa Bluetooth : sino a 30 m.</li> <li>• Temperatura di lavoro : -10° ÷ +40°</li> <li>• Dimensioni : 73 x 73 x 136 mm. - <b>Peso : 256 g.</b></li> </ul>	<p>73,00</p>	<p><b>89,00</b></p>
<p><b>GOC10R</b></p>	<p><b>Godox Lampada Creativa LED KNOWLED C10R RGB</b></p> <ul style="list-style-type: none"> <li>• <b>Potenza : 12w</b></li> <li>• Temperatura colore CCT (regolabile da APP) : 2000K ÷ 10000K</li> <li>• Regolazione Potenza (regolabile da APP) : 0% ÷ 100%</li> <li>• <b>Lux 130</b> a 1 m. e CCT 5500K - CRI≥96 TLCI ≥97</li> <li>• <b>Alimentazione a Batteria : No</b></li> <li>• Ingresso CC : <b>5v 3A</b></li> <li>• Ingresso CA : 100v÷120v 50/60Hz 130mA / 200v÷240v 50/60Hz 65mA</li> <li>• Attacco Lampada : E26 / E27</li> <li>• Controllo : ½ APP "Godox Light" Bluetooth / Controllo sul corpo</li> <li>• Distanza operativa Bluetooth : sino a 30 m.</li> <li>• Temperatura di lavoro : -10° ÷ +40°</li> <li>• Dimensioni : 73 x 73 x 136 mm. - <b>Peso : 256 g.</b></li> </ul>	<p>61,00</p>	<p><b>74,00</b></p>
<p><b>GOCRB01</b></p>	<p>Godox Maschera effetti <b>CR-B01</b> per Lampade C7R e C10R</p>	<p>7,79</p>	<p><b>9,50</b> <i>Coming Soon</i></p>
<p><b>GOCRLS</b></p>	<p>Godox Portalampada E27 <b>MAGNETICO CR-LS</b> per C7R e C10R</p>	<p>8,61</p>	<p><b>10,50</b> <i>Coming Soon</i></p>

## CONDIZIONI GENERALI DI VENDITA "ASPHOT PRO S.r.l."

- 1) **ORDINAZIONI E CONSEGNE:** *Qualsiasi ordine e/o variazione di ordine, condizione o pattuizione particolare di vendita, avrà efficacia soltanto qualora specificamente espresse per iscritto da ASPHOT PRO S.r.l.  
Le proposte d'ordine vengono assunte sempre con clausola "salvo approvazione della Direzione ASPHOT PRO S.r.l.". I termini di consegna della merce ordinata vengono calcolati con riferimento ai soli giorni lavorativi e decorrono dalla data della conferma d'ordine.  
I termini di consegna sono sempre meramente indicativi, non vincolanti, e condizionati alla possibilità di approvvigionamento dei materiali da parte di ASPHOT PRO S.r.l. . Fermo restando che ASPHOT PRO S.r.l. si adopererà diligentemente con ogni mezzo a sua disposizione per il rispetto dei termini di consegna indicati in contratto, in caso di ritardo nelle consegne per motivazioni non imputabili a ASPHOT PRO S.r.l. resta espressamente esclusa ogni responsabilità, diretta o indiretta, della stessa ASPHOT PRO S.r.l. per danni eventualmente generati all'Acquirente o agli eventi causa di questo.  
L'Acquirente è sempre obbligato al completo ritiro della merce ordinata e messa a disposizione da ASPHOT PRO S.r.l. , sia pure in ritardo rispetto ai termini di consegna indicati, salvo diverso e specifico accordo tra le parti.*
- 2) **SPEDIZIONI E TRASPORTI:** *Salvo patto contrario, la scelta del vettore per la spedizione delle merci spetta a ASPHOT PRO S.r.l. .  
Al momento della ricezione dei beni costituisce onere dell'Acquirente controllare il contenuto degli imballi consegnati e segnalare senza indugio al vettore e alla ASPHOT PRO S.r.l. l'eventuale incompletezza e/o le cattive condizioni delle merci ricevute.  
Salvo patto contrario, in caso di contestazione sulle merci ricevute come in caso di cambio merci, le spese per le spedizioni effettuate dall'Acquirente si intendono a carico di quest'ultimo.*
- 3) **SOSPENSIONE DI ORDINI:** *Qualora l'Acquirente non adempia puntualmente al ritiro della merce e/o non provveda al pagamento delle singole fatture entro i termini e nei modi pattuiti, ASPHOT PRO S.r.l. avrà facoltà di sospendere a suo carico le ulteriori consegne pattuite, intendendosi esclusa ogni responsabilità per danni, diretti o indiretti, che la sospensione delle consegne possa eventualmente provocare all'Acquirente o ai suoi aventi causa.*
- 4) **PREZZI:**  
*I prezzi dei listini di vendita ASPHOT PRO S.r.l. debbono intendersi:  
- al netto di IVA.  
- indicativi e non impegnativi, e quindi modificabili da parte di ASPHOT PRO S.r.l. in qualsiasi momento.*
- 5) **PAGAMENTI:** *Salva diversa pattuizione scritta, il pagamento si intende dovuto al momento della consegna della merce ordinata. Saranno poste a carico dell'Acquirente tutte le spese eventualmente sostenute da ASPHOT PRO S.r.l. per indurlo all'adempimento dei suoi impegni:*
- 6) **GARANZIA SULLE MERCI:** *La garanzia sulle merci consegnate da ASPHOT PRO S.r.l. si intende limitata alla riparazione o sostituzione di quei prodotti che, per difetto di materiale o di lavorazione, si riscontrassero inutilizzabili. La garanzia è espressamente esclusa quando l'inservibilità sia dovuta ad incuria, non uso, mancata manutenzione, manomissioni o modifiche apportate da terzi in assenza di autorizzazione scritta da parte di ASPHOT PRO S.r.l.  
Gli estremi di funzionamento, resa e peso delle attrezzature e delle macchine riferiti nei cataloghi, nei listini e nelle offerte ASPHOT PRO S.r.l. sono approssimativi e devono essere intesi come forniti a titolo puramente indicativo: essi non costituiscono pertanto obbligo contrattuale salvo il caso in cui siano dedotti espressamente e specificatamente per iscritto in deroga alle presenti condizioni.  
Le eventuali contestazioni sollevate dall'acquirente su una parte delle merci fornite non inficiano la validità e l'efficacia del resto dell'ordine e non esonerano dal pagamento integrale delle fatture.  
I prodotti sostituiti si intendono di proprietà di ASPHOT PRO S.r.l.  
Non saranno accettati "resi" se non previa autorizzazione per iscritto di ASPHOT PRO S.r.l. e tramite l'apposita procedura in vigore. In ogni caso non si accettano reclami trascorsi otto giorni dal ricevimento merci. Il costo del trasporto per il "reso" è a carico dell'Acquirente.*
- 7) **DISCIPLINA APPLICABILE:** *Per quanto non espressamente previsto dalle presenti condizioni generali di contratto, sono applicabili le norme contenute nel codice civile e nella vigente normativa in materia di compravendita di merci.*
- 8) **FORO COMPETENTE:** *Per la trattazione e risoluzione di qualsiasi controversia dovesse sorgere tra l'Acquirente e ASPHOT PRO S.r.l. relativamente ai rapporti regolati da queste condizioni generali di contratto, sarà esclusivamente competente il Foro di Milano.*

# Godox



Via L. Pasteur, 4  
20092 Cinisello Balsamo MI  
Tel : 02.66011956  
E-mail : [info@asphot.it](mailto:info@asphot.it)